



UV DISINFECTION SYSTEM

INSTALLATION AND OPERATING MANUAL

WARNING:

- Ensure that the unit is **switched off** at the mains before you attempt to conduct any type of maintenance on the UVC.
- Ensure the unit is installed in the recommended orientation.
- Fit the quartz sleeves and O-rings and switch on pump to check that unit is water tight before fitting the bulb, bulb socket and end cap.
- Ensure that the end cap is tight before running the unit.
- After replacing bulbs or before tightening the end cap, make sure that the O-Rings are in the correct position, and the bulb sockets are dry.
- If the electrical connections get wet, dry thoroughly before switching power on.
- **This unit should only be installed by a qualified electrician.**

GRE

S.a. Aritz Bidea N° 57, Belako Inoustrialdea, Apartao 69, 48100 Munguia (Vizcaya), Spain

N° Reg. Ind. 48-06762

www.grepool.com

IMPORTANT SAFETY INSTRUCTIONS



- READ AND FOLLOW ALL INSTRUCTIONS

- **WARNING** - To reduce the risk of injury, do not permit children to use this product unless they are closely supervised at all times. This appliance is not intended for use by persons (including children) with reduced physical, sensory or mental capabilities, or lack of experience and knowledge, unless they have been given supervision or instruction concerning use of the appliance by a person responsible for their safety.
- **WARNING** - Risk of Electric Shock. Connect only to a branch circuit protected by a ground-fault circuit interrupter (GFCI). Contact a qualified electrician if you cannot verify that the circuit is protected by a GFCI.
- **WARNING** - If the supply cord is damaged, it must be replaced by the manufacturer, its service agent or similarly qualified persons in order to avoid a hazard.
- **WARNING** - To reduce the risk of electric shock, do not use extension cord to connect unit to electric supply; provide a properly located outlet.
- **WARNING** - Do not operate the UV-C emitter when it is removed from the appliance enclosure.
- Unintended use of the appliance or damage to the housing may result in the escape of dangerous UV-C radiation. UV-C radiation may, even in little doses, cause harm to the eyes and skin. Never look directly at an illuminated UV bulb.
- Appliances that are obviously damaged must not be operated.
- Do not run this unit dry. Please ensure that the unit is full of water before switching it on.
- Always isolate the unit from mains electricity and turn off any water supply before carrying out any maintenance.
- Always disconnect all pool appliances from the mains supply before putting your hands into the water.
- Use in the area only if the installation complies with the relevant wiring regulations.
- Power must be supplied through a Residual Current Device (RCD) with a residual operating current not exceeding 30mA.
- This unit must be earthed when earth wire is fitted.
- Never use a fuse larger than 3 amps on the power lead.
- The unit must not be submerged in water.
- If the quartz sleeve is cracked, replace it immediately.
- The unit must be fully frost protected or taken inside during winter months.



SAVE THESE INSTRUCTIONS

INTRODUCING THE GRE UV DISINFECTION SYSTEM

Congratulations on purchasing a GRE UV disinfection system. Our range of UV sterilisers have been manufactured using the latest technology and design techniques. The UV will work alongside many different filtration systems designed in combination with a residual sanitiser to disinfect pool water.

Please read this instruction manual carefully from start to finish before attempting to install your UV.

UNBOXING THE UV

On unpacking, you will see that the UV bulb and quartz sleeve are packed separately for safe transit. Please refer to pages 6 and 10 of this manual for instructions on how to install the bulb and quartz sleeve. Quartz Sleeve O-Rings and End Cap Flat Washers are packed in separate small bags inside the box.

Stainless steel mounting brackets and screws are also supplied in bags and need to be fitted.

Please take time to familiarise yourself with your UV and its components.

CONTENTS

UV diagram and components list	PAGE 4
Flow rates	PAGE 5
Installing the quartz sleeve	PAGE 6
Positioning and mounting the UV	PAGE 7
Connection to your pipework	PAGE 7
Water testing	PAGE 8
Connection to the electricity supply	PAGE 9
Installing the UV bulb	PAGE 10
UV bulb replacement	PAGE 11
Replacing / cleaning the quartz sleeve	PAGE 12
Electrical box replacement	PAGE 13
In built protection	PAGE 13
Trouble shooting	PAGE 14
Frequently asked questions	PAGE 15
Warranty	PAGE 16

25W UV DIAGRAMS AND COMPONENTS LIST

Please familiarise yourself with the components shown in the diagram below:

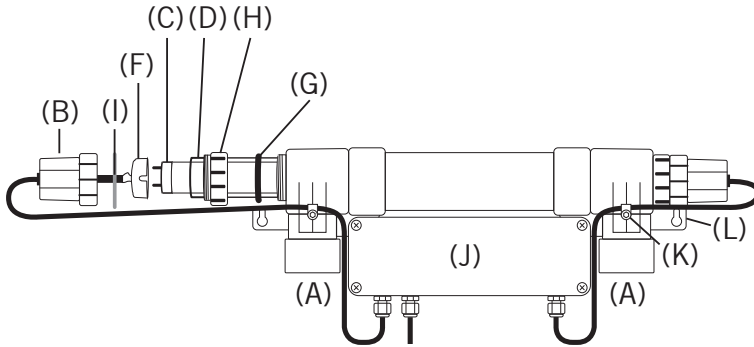

Description	Code	Label	Qty
Inlet / Outlet - 32mm - 38mm	-	A	2
End Cap	EVOUEC	B	2
UV Bulb	SPCUV25B	C	1
Quartz Sleeve	SPCUVQS315	D	1
Bulb Socket	SPCUVLH	F	2
Quartz Sleeve O-Ring	SPCUVNORK	G	2
Locking Nut	SPCUVLN	H	2
End Cap Flat Washer	EVOUECSR	I	2
Electrical Box	SPCUV1525CBEU	J	1
Cable Clip	-	K	2
Mounting Bracket	-	L	2

IDENTIFYING THE O-RINGS

These O-Rings are packed in small bags inside the box.

QTY x 2: Quartz Sleeve O-Rings (**G**)

QTY x 2: End Cap Flat Washer (**I**)



Quartz Sleeve O-Ring (**G**)

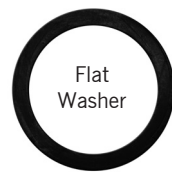

End Cap Flat Washer (**I**)

FLOW RATES

Please note: For optimum performance we recommend that you pass the entire volume of your pool through the UV unit at least once every 4 to 8 hours. The slower the flow the higher the dosage of UV.

We do not recommend the use of pumps with operating pressures in excess of 2.5 bar / 25 metres of head.

We recommend installing the UV system on a by pass where possible.

Model	Max pool size	Max flow rate	Optimal flow rate for best disinfection (30 mJ/cm ²)	UV bulb type	Inlet/Outlet unions size
25W	25 m ³	10 m ³ /h	2 m ³ /h	1 x 25W T8	32 / 38mm

It is important to note that there are factors that affect how you select the right size of UV for your pool.

Your UV will keep your pool clear of green water up to its maximum capacity as stated above along with an appropriate sanitiser.

The UV range is an effective unit and has multiple uses. It can be used on large pools, aquaculture and other installations, please contact your local dealer for further details.

INSTALLING THE QUARTZ SLEEVE

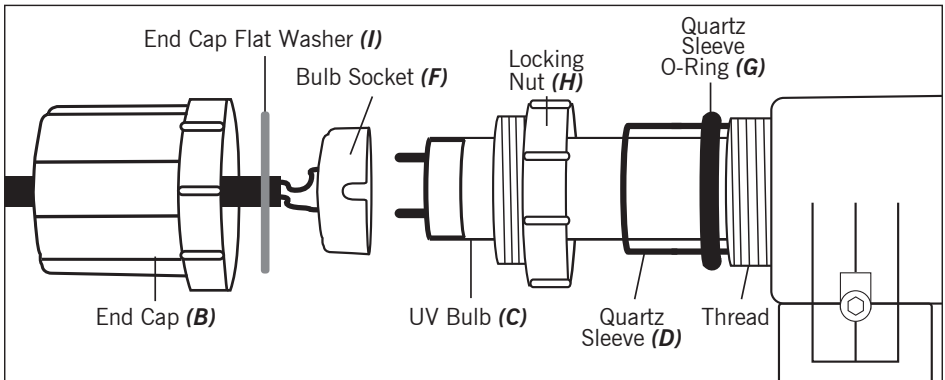

1. Starting at one end of the unit, unscrew the black end cap (**B**). You will notice that this black end cap houses the bulb socket (**F**).
2. Unscrew the white locking nut (**H**) from the same end.
3. Repeat steps 1 and 2 at the other end of the unit.
4. Take the quartz sleeve (**D**) from the packaging box and slide it through the UV until it finds the hole at the far end of the unit.
5. Take the quartz sleeve O-Ring (**G**) and fit it around one end of the quartz sleeve.
6. Slide this quartz sleeve O-Ring (**G**) towards the thread on the UV body, ensuring that equal amounts of quartz sleeve are visible at each end of the unit.
7. Fit the quartz sleeve O-Ring (**G**) at the other end of the quartz sleeve, again ensuring that equal amounts of quartz sleeve are visible at each end of the unit.
8. Now screw the white locking nut (**H**) back into position.
9. Ensure the locking nut is **HAND TIGHTENED** to prevent causing damage to the O-Ring. No tools are needed.
10. Repeat steps 8 and 9 at the other end of the unit.
11. The quartz sleeve is now in position ready to take the UV bulb.
12. Run for 24 hours to check the installation is correct with no leaks. See page 8 for details. Re-install if any leaks are detected - if no leaks proceed to lamp installation.

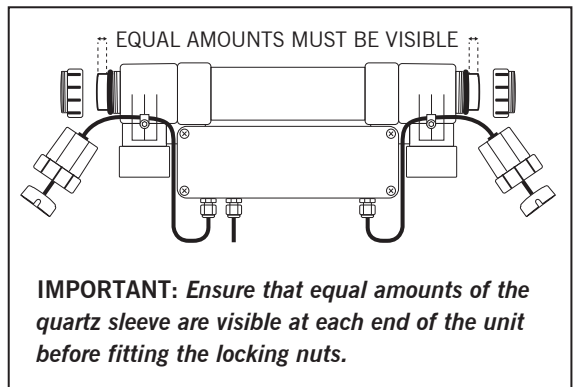

HAND TIGHTEN FITTINGS ONLY - DO NOT USE TOOLS

POSITIONING AND MOUNTING THE UV

Fitting mounting brackets (25W)

Stainless steel brackets and screws can be found in bags inside the packaging. You will need to install these mounting brackets to the **rear of the UV** at each end using a 3mm allen key. **HAND TIGHTEN ONLY.**

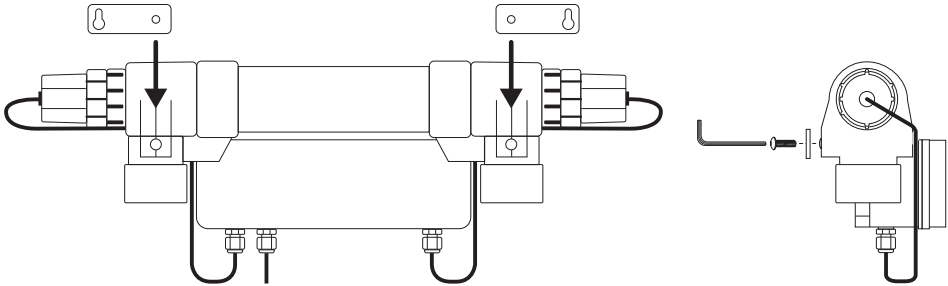
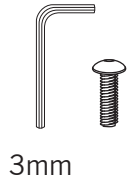

CONNECTION TO YOUR PIPEWORK

IMPORTANT: Do not overtighten fittings.

Please note that there is no correct direction of flow through the unit, either end of the unit may be used as the inlet or outlet.

IMPORTANT: Valves positioned after the UV must never be closed when the pump is in operation. **DO NOT** "dead-head" the unit.

All units are fully serviceable without removing the unit therefore they do not need a by-pass to be installed.

INSTALLING A BY-PASS - 25W

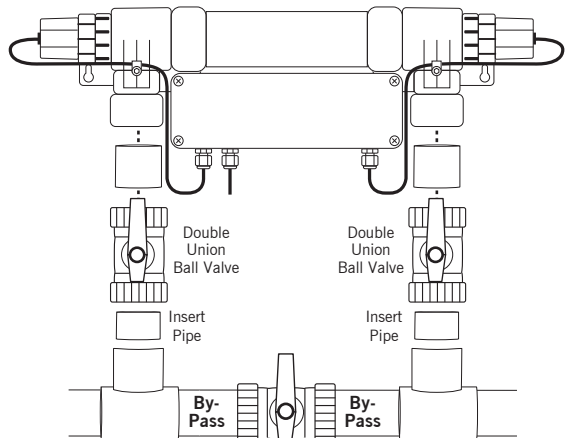

WATER TESTING THE QUARTZ, O-RINGS AND LOCKING NUTS

Now that the unit is in position and connected to pipework, the quartz sleeve and O-ring at each end can be leak tested to ensure that they have been fitted properly. Failure to test for leaks and improper installation at this stage may cause water to seep into and damage the bulb socket and end cap flat washer.

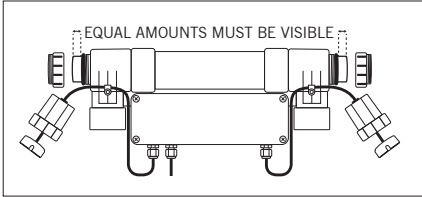

STEP 1: Fit quartz sleeve, o-rings and locking nuts.

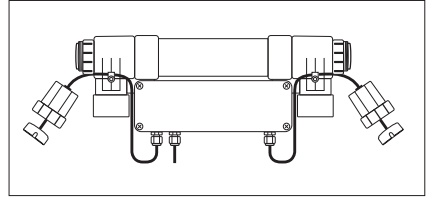

STEP 2: Check the locking nuts are hand tight only.

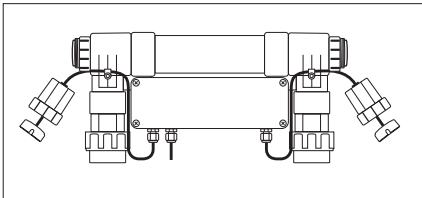

STEP 3: Position and mount UV and connect inlet and outlet connections.

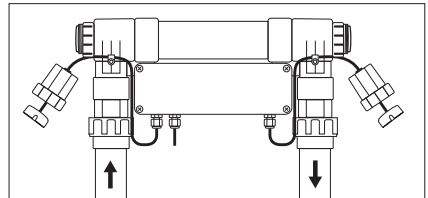

STEP 4: Connect up to pipework and turn on pump to start water flow.

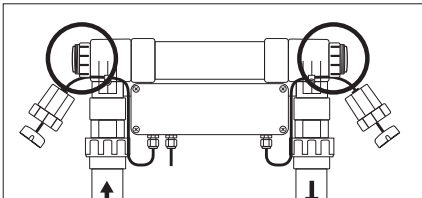

STEP 5: Check locking nuts for signs of water leaking.

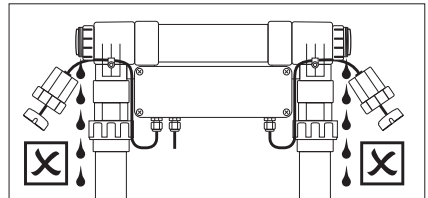

STEP 6: If water seeps from locking nuts, check quartz sleeve installation. See Troubleshooting on page 14.

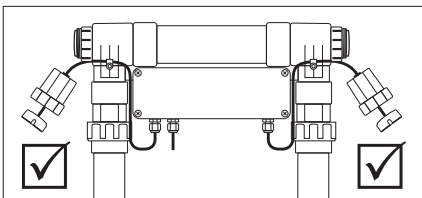

STEP 7: If no water leaks, quartz sleeve has been properly installed. Proceed to connecting the UV to the power supply.



WARNING

Failure to test for leaks and improper installation at this stage may cause water to seep into and damage the bulb socket and ballast. Water damage from improper installation is **NOT** covered under warranty.

CONNECTION TO THE ELECTRICITY SUPPLY

Electrical installations must be done by a qualified electrician.

The power supply must meet the specifications on the product. The cores in the supply cable are coloured in accordance with the following codes:



UK / EMEA:

Brown = Live
Blue = Neutral
Green / Yellow = Earth

Do not use the supply cable to lift the UV as this may cause damage.

WARNING - A Residual Current Device (RCD), also known as the Residual Current Circuit Breaker (RCCB), with a tripping current not exceeding 30mA must be installed in the supply circuit. A means of disconnection from the supply having a contact separation of at least 3mm in all poles must be incorporated in the wiring.

Caution: Use in the area of a swimming pool only if the installation complies with the relevant wiring regulations. Please consult a qualified electrician.

All electrical installations and wiring must be adequately protected to prevent any damage.

Enough electrical cable is supplied with the unit to connect to the mains electric. This unit must be connected to permanent wiring. A switch with 3mm contact separation must be provided in the fixed wiring to provide disconnection from the electricity supply.

UV unit has to be wired in conjunction with the pump so that when the pump is turned off, so is the UV unit.

INSTALLING THE UV BULB

1. Remove all packaging from the UV bulb **(C)**.
2. Slide the UV bulb **(C)** carefully through the quartz sleeve **(D)** that you have just fitted and tested, as per the instructions on pages 6 and 8.
3. While holding one of the black end caps **(B)** gently push the cable through the end cap which will make it easier to fit the bulb socket **(F)** in step 5.

IMPORTANT: Do not pull the cable by holding just the bulb socket.

4. Fit the End Cap Flat Washer **(I)** over the bulb socket and locate it in the end cap so it is seated on the inside lip of the end cap.

IMPORTANT: Ensure the end cap flat washer is not twisted and it remains in this location throughout the installation.

5. In no particular order, align the UV bulb pins with the holes in the bulb socket and carefully push the bulb socket firmly onto the UV bulb pins. You may need to hold the other end of the UV bulb to help you fit the socket.

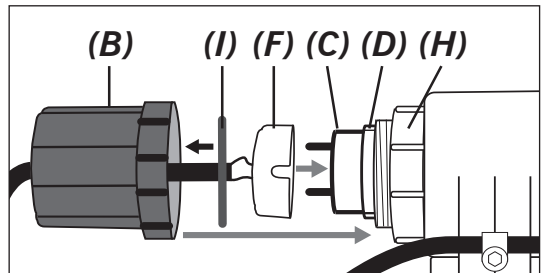

6. Ensure the UV bulb socket is firmly connected to the UV bulb.

7. Repeat steps 3 to 6 at the other end of the unit.

8. Now at one end of the unit, slide the black end cap (checking that the flat washer in position) over the bulb socket while carefully holding the cable to prevent the bulb connector disconnecting from the UV bulb.

9. Screw this end cap onto the thread on the white locking nut **(H)** already connected to the UV body. **HAND TIGHTEN ONLY.**

10. Repeat steps 8 and 9 at the other end of the unit.

11. Check that all of the fittings are hand tightened. No tools are needed.

12. On multiple bulb units, do not mix up the bulb connectors as this will result in the bulb not illuminating.

Please ensure that there is enough space at one end of the UV to enable bulb / quartz sleeve removal and maintenance.

UV BULB REPLACEMENT

ALWAYS ISOLATE THE UNIT FROM ANY ELECTRICITY AND WATER SUPPLY BEFORE CARRYING OUT MAINTENANCE ON THE UNIT.

TO REMOVE A UV BULB:

It is not necessary to stop the water circulating through the UV to change the bulb.

1. Disconnect the electricity supply.
2. Unscrew the black end cap at one end of the unit. Take care not to unscrew the white locking nut also.
3. Carefully slide the black end cap over the wire to reveal the bulb socket.
Take care not to lose the end cap flat washer.
4. Disconnect the bulb socket.
5. Repeat steps 2 to 4 at the other end of the UV.
6. With the end caps out of the way, carefully slide out the UV bulb.

WARNING: If the end caps / electrical connections get wet during this procedure, please ensure that they are thoroughly dried before re-connecting.

TO INSTALL A NEW UV BULB:

Follow the instructions on **page 10** to fit a new UV bulb.

IMPORTANT: After checking all the fittings are correctly tightened you can switch your unit back on.

As already mentioned, it is essential that the unit is protected from frost during the winter months, or disconnected from water and electricity supplies and stored indoors. During the spring and summer season, the quartz sleeve, which separates the UV bulb from the water passing through the unit, will need to be cleaned two or three times. This is essential, as dirt or limescale building up on the quartz sleeve will inhibit the penetration of the ultraviolet light into the water and affect the efficient working of the unit.

REPLACING / CLEANING QUARTZ SLEEVE

DANGER: ULTRAVIOLET RADIATION. Disconnect Power Before Replacing Lamp
ALWAYS ISOLATE THE UNIT FROM ANY ELECTRICITY AND WATER SUPPLY BEFORE CARRYING OUT MAINTENANCE ON THE UNIT.

TO REMOVE A QUARTZ SLEEVE:

PLEASE NOTE: Removing the quartz sleeve will cause water to flow out of the unit. Flow can be directed to the bypass using the installed bypass. If no bypass is installed then the pump should be turned off and other valves used to isolate the UV.

1. Remove the UV bulb as described on page 11.
2. With the electricity supply disconnected, UV isolated and UV Bulb removed, unscrew the locking nut at one end of the UV.
3. Carefully remove the quartz sleeve O-Ring and keep safe.
4. Unscrew the locking nut from the other end and remove the quartz sleeve O-Ring and keep safe.
5. Carefully remove the quartz sleeve taking care not to allow it to drop inside the UV body.
6. To drain any water that may be left in the unit, we would recommend that you unscrew the mounting bracket(s), disconnect the unit from the pipework, and tilt the unit to drain the chamber of water.
7. Clean the sleeve and polish with a soft cloth or paper towel. *If you live in a hard water area, you may get limescale on the quartz sleeve; this can be easily removed by using vinegar or a cold water descaler.*

WARNING: If the end caps / electrical connections get wet during this procedure, please ensure that they are thoroughly dried before re-connecting.

TO RE-INSTALL A QUARTZ SLEEVE:

Follow the instructions on **pages 6 and 8** to re-install the quartz sleeve and UV bulb.

IMPORTANT: After checking all the fittings are correctly tightened you can switch your unit back on.

TROUBLESHOOTING (Also see page 14)

During this procedure or if you notice water leaking from around the end caps you should check the following:

1. Check the O-Ring is undamaged.
2. Check there are no cracks and breaks in the quartz sleeve.
3. Check that the locking nut is compressing the O-Ring to form a water tight seal.
4. Check that the end caps are sufficiently tight.
5. All components are clean and free from dirt and debris.

****Please note that service items are not subject to a claim under warranty. The service items listed on page 4 are available from your GRE dealer.***

ELECTRICAL BOX REPLACEMENT

The electrical box with ballast can be easily replaced in the event of any issues. Spare electrical boxes are available from your GRE dealer.

Use the installation instructions provided with the spare part to install the unit.

IN BUILT PROTECTION

These UV disinfection systems have thermal overload protection which automatically shuts down and then enables a fast re-start when the problem has been cleared. This may be as a result of water in the end caps. Please see the troubleshooting section.

Thermal Overload Protection -

This will automatically switch off the unit should the temperature exceed the maximum operating temperature limits.

Automatic start up and shut down protection -

This protects the electrical components in the event of a power surge.

TROUBLE SHOOTING

If the UV bulb is not lit, then you need to investigate the power to your unit.

- Has your RCD tripped? If yes, check your wiring and reset.
- Examine the UV bulb for signs of failure, and replace if necessary.
- Is the UV bulb fitted correctly? Unscrew the end caps and ensure correct fitting as per the instructions as described in this manual.
- Are the end caps dry? If not, allow to dry thoroughly. We recommend the use of a hair-dryer for this.
- UV units with multiple bulbs are electrically linked as a pair. Therefore if one bulb fails, both bulbs will not illuminate. Substituting either bulb will identify which bulb has failed.
- Do not mix up the bulb connectors as this will result in the bulb not illuminating.

The unit worked well when I first installed it but recently my pool has gradually gone green again – what is wrong?

Quartz sleeve may have become dirty and requires cleaning. Also make sure you have the right model for your pool size. Ensure your pool filtration is removing waste and debris efficiently. Dirt in pools will affect the efficiency of the UV. Check that your pool water volume is pumping through the UV every 4 to 8 hours.

Check chemical levels and ensure they are within industry standards.

Only after you have carried out these checks should you contact your GRE dealer, who will then be able to advise you further.

The unit appears to be leaking from the end fittings?

This could possibly be caused by an incorrectly fitted, damaged or overtightened O-Ring on the quartz sleeve. Please check the quartz sleeve O-Ring, reposition it or if necessary replace it with a new one. Follow the steps on page 12 to test.

IMPORTANT: Do not fit the bulb socket or end cap until the issue is solved.

If water enters the bulb socket it can cause irreparable damage to bulb socket and ballast. Damage caused by improper fitting of the quartz sleeve, o-rings and locking nuts are not covered under warranty.

FREQUENTLY ASKED QUESTIONS

How often should I change the UV bulb?

The UV bulb has an effective lifespan of 9000 hours (usually equivalent to 2 pool seasons - may differ depending on application). This should be changed without fail in order for the unit to remain effective and fit for purpose.

How often should I change the quartz sleeve?

We recommend changing the quartz sleeve whenever you change the bulb.

What is the correct orientation of the unit?

The UV can be installed in any orientation.

Do I still need to use chlorine / bromine or a disinfectant?

Yes, UV only disinfects the water when passing over an illuminated bulb, a residual disinfectant is required in the pool.

How long per day should I run the UV?

The UV should run whenever the pump runs.

Is the UV suitable for salt water use?

The UV is manufactured from materials that will not corrode in salt water, however the stainless steel bracket will. Use alternative mounting means when using UV on saltwater systems.

How long can I leave the unit running?

UVs have been designed and manufactured to the highest standards, and can be run 24 hours a day. For external applications, if the unit is frost protected it may be left running throughout the winter. Otherwise, the unit should be removed, drained and stored safely for the winter.

Can I bury the unit underground?

No. The UV, although weatherproof, is not suitable for installing in any situation that may be subject to immersion in water.

Can it be used with ozone?

Yes. The UV is safe to use with ozone units, however, the O-Rings are not. When using ozone units please use rigid pipe.

When replacing the bulb I cannot locate it into the bulb socket at the opposite end of the UV?

Please follow the procedure for cleaning / replacing the quartz sleeve. This will explain the correct procedure for removing both end caps and sockets and explain the method for easy installation.

WARRANTY

This product is guaranteed against defects in material and workmanship for 2 years from the date of purchase, under normal usage. The guarantee DOES NOT APPLY in case of improper use, negligence, lack of maintenance or accidental damage to the UV. If the UV fails due to a manufacturing fault within this period it will be either repaired or replaced free of charge. Liability is limited to replacement of the faulty product only; no other costs will be reimbursed. This guarantee is not transferable and does not affect your statutory rights. This guarantee does not confer any rights other than those expressly set out above. This guarantee does not cover the UV bulb or quartz sleeve.

This unit should only be installed by a qualified electrician.

The manufacturer or supplier shall not be responsible, or held liable for any damages caused by defective components or materials of this product; or for loss incurred by interruption of service; or any consequential/incidental damages and expenses arising from the production, sale use or misuse of this product or any other consequential loss.

Any warranty claim must be accompanied by a valid, dated proof of purchase.

GRE and its dealers shall not be held liable for any consequential loss as a result of any failure or defect of this product.

The installation and use of your product outside of our recommendations as printed in this manual may also void the warranty.

DISPOSAL OF YOUR OLD PRODUCT

Your product is designed and manufactured with high quality material and components, which can be recycled and reused. When this crossed out wheeled bin symbol is attached to a product, it means the product is covered by the European Directive 2002/96/EC. Please contact your local authority about correct disposal for electrical and electronic equipment. Our WEE Registration Number is WEE/FE1471RR.

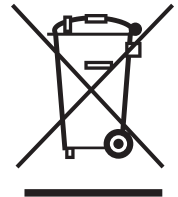

Please act according to your local rules and do not dispose of your old products with your normal household waste. The correct disposal of your old product will help prevent potential negative consequences for the environment and human health.



SYSTÈME DE DÉSINFECTION PAR UV

MANUEL D'INSTALLATION ET D'UTILISATION

AVERTISSEMENT :

- S'assurer que l'appareil à UVC est débranché du secteur avant de tenter d'entreprendre toute activité de maintenance.
- S'assurer que l'appareil est installé dans le sens recommandé.
- Monter les gaines quartz et les joints toriques puis mettre la pompe en marche pour vérifier que l'appareil est étanche avant d'installer le culot de lampe, la lampe et le chapeau d'extrémité.
- S'assurer que le chapeau d'extrémité est serré avant de faire fonctionner l'appareil.
- Après avoir remplacé des lampes ou avant de serrer le chapeau d'extrémité, vérifier que les joints toriques sont correctement positionnés et que les culots de lampes sont secs.
- Si les connexions électriques deviennent mouillées, les sécher complètement avant de mettre sous tension.
- **Cet appareil doit uniquement être installé par un électricien qualifié.**

GRE

S.a. Aritz Bidea N° 57, Belako Inouustrialdea, Apartaoo 69, 48100 Munguia (Vizcaya), Espagne

N° Reg. Ind. 48-06762

www.grepool.com

CONSIGNES DE SÉCURITÉ IMPORTANTES



- LIRE ATTENTIVEMENT ET SUIVRE TOUTES LES CONSIGNES

- **AVERTISSEMENT** - Afin de réduire le risque de blessures, ne pas permettre aux enfants d'utiliser ce produit, à moins de les surveiller à tout moment. Cet appareil ne se prête pas à une utilisation par des personnes (y compris les enfants) ayant des capacités physiques, sensorielles ou mentales réduites ou un manque d'expérience et de connaissances, à moins qu'une supervision ou des instructions ne leur soient données par une personne responsable de leur sécurité.
- **AVERTISSEMENT** - Risque de choc électrique. Ne connecter qu'à un circuit de dérivation protégé par un interrupteur de circuit en cas de fuite à la terre (GFCI). Contacter un électricien qualifié s'il n'est pas possible de vérifier que le circuit est protégé par un interrupteur GFCI.
- **AVERTISSEMENT** - Si le câble d'alimentation est endommagé, il doit être remplacé par le fabricant, son agent d'entretien ou des personnes dûment qualifiées afin d'éviter tout danger.
- **AVERTISSEMENT** - Afin d'éviter le risque de choc électrique, ne pas utiliser de rallonge pour brancher l'appareil sur l'alimentation électrique ; prévoir une prise de courant correctement positionnée.
- **AVERTISSEMENT** - Ne pas utiliser l'émetteur d'UV-C lorsqu'il est retiré du boîtier de l'appareil.
- L'utilisation non intentionnée de l'appareil ou un boîtier endommagé peuvent provoquer l'échappement de rayonnement UV-C dangereux. Le rayonnement UV-C peut, même à faibles doses, nuire aux yeux et à la peau. Ne jamais regarder directement une lampe UV allumée.
- Les appareils présentant des dommages apparents ne doivent pas être utilisés.
- Ne pas faire fonctionner cet appareil à sec. Veiller à ce que l'appareil soit rempli d'eau avant de le mettre en marche.
- Toujours isoler l'appareil de l'alimentation secteur et couper toute alimentation d'eau avant les interventions de maintenance.
- Toujours débrancher tous les appareils de la piscine de l'alimentation secteur avant de mettre les mains dans l'eau.
- Utiliser uniquement si l'installation du site est conforme aux réglementations en matière de câblage.
- L'alimentation doit être fournie par le biais d'un dispositif différentiel à courant résiduel (DDR) avec un courant de fonctionnement résiduel de 30 mA maximum.
- Cet appareil doit être mis à la terre lorsqu'un fil de terre est prévu.
- Ne jamais utiliser un fusible de plus de 3 A sur le câble d'alimentation.
- L'appareil ne doit pas être immergé dans l'eau.
- Si la gaine quartz est fissurée, la remplacer immédiatement.
- L'appareil doit être entièrement protégé contre le gel ou rangé à l'intérieur pendant les mois d'hiver.



CONSERVER CES CONSIGNES

PRÉSENTATION DU SYSTÈME DE DÉSINFECTION PAR UV GRE

Félicitations pour avoir fait l'achat d'un système de désinfection par UV GRE. Notre gamme de stérilisateurs UV a été fabriquée en utilisant la technologie et les techniques de conception les plus récentes. Le système UV fonctionne en parallèle avec de nombreux systèmes de filtration différents conçus avec un assainisseur sans résiduel pour désinfecter l'eau des piscines.

Veuillez lire attentivement l'intégralité de ce manuel d'utilisation avant de tenter d'installer l'appareil UV.

DÉBALLAGE DE L'APPAREIL UV

Au déballage, vous constaterez que la lampe UV et la gaine quartz sont emballées séparément pour un transport en sécurité. Veuillez vous référer aux pages 22 et 26 de ce manuel pour des instructions sur la façon de monter la lampe et la gaine quartz. Les joints toriques de la gaine quartz et les rondelles plates de chapeau d'extrémité sont emballés dans des sachets séparés à l'intérieur de la boîte.

Des vis et des pattes de fixation en acier inoxydable à monter sont fournies également dans des sachets.

TABLE DES MATIÈRES

Schéma UV et liste des composants	PAGE 20
Taux de débit	PAGE 21
Installation de la gaine quartz	PAGE 22
Positionnement et montage de l'appareil UV	PAGE 23
Connexion à votre tuyauterie	PAGE 23
Test en eau	PAGE 24
Connexion à l'alimentation électrique	PAGE 25
Installation de la lampe UV	PAGE 26
Remplacement de la lampe UV	PAGE 27
Remplacement / nettoyage de la gaine quartz	PAGE 28
Remplacement du boîtier électrique	PAGE 29
Protection intégrée	PAGE 29
Dépannage	PAGE 30
Questions posées fréquemment	PAGE 31
Garantie	PAGE 32

SCHÉMAS UV 25 W ET LISTE DES COMPOSANTS

Veuillez vous familiariser avec les composants figurant sur le schéma ci-dessous:

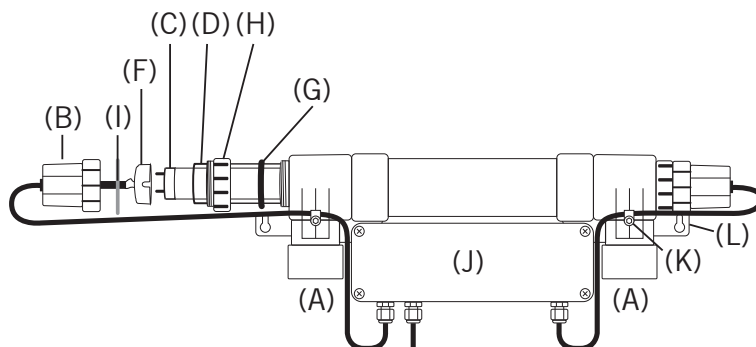

Description	Code	Repère	Qté
Entrée / Sortie 32 - 38mm	-	A	2
Chapeau d'extrémité	EVOUEC	B	2
Lampe UV	SPCUV25B	C	1
Gaine quartz	SPCUVQS315	D	1
Culot de lampe	SPCUVLH	F	2
Joint torique de gaine quartz	SPCUVNORK	G	2
Écrou frein	SPCUVLN	H	2
Rondelle plate de chapeau d'extrémité	EVOUECSR	I	2
Boîtier électrique	SPCUV1525CBEU	J	1
Attache de câble	-	K	2
Patte de fixation	-	L	2

IDENTIFICATION DES JOINTS TORIQUES

Ces joints toriques sont emballés dans des sachets à l'intérieur de la boîte.

QTÉ x 2: Joint torique de gaine quartz (**G**)

QTÉ x 2: Rondelle plate de chapeau d'extrémité (**I**)



Joint torique de gaine quartz (**G**)

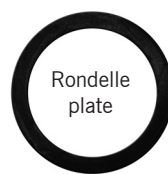

Rondelle plate de chapeau d'extrémité (**I**)

TAUX DE DÉBIT

Remarque : pour une performance optimale, nous vous recommandons de passer le volume entier de votre piscine à travers l'appareil UV au moins une fois toutes les 4 à 8 heures.

Plus le débit est lent, plus le dosage d'UV est élevé.

Nous ne conseillons pas l'utilisation de pompes dont les pressions de service dépassent 2,5 bar / 25 mètres de hauteur.

Nous recommandons d'installer le système UV sur une dérivation lorsque cela est possible.

Modèle	Volume maximale de la piscine	Débit maximum	Débit optimal pour une désinfection optimale (30 mJ/cm ²)	Puissance de lampe	Taille Unions Entrée / Sortie
25W	25 m ³	10 m ³ /h	2 m ³ /h	1 x 25W T8	32 / 38mm

Il est important de noter que certains facteurs affectent la manière dont vous sélectionnez la taille correcte d'appareil UV pour votre piscine.

L'appareil UV éliminera l'eau verte de votre piscine jusqu'à sa capacité maximale, comme indiqué ci-dessus, avec un assainisseur approprié.

Cet appareil de la gamme UV est efficace et se prête à de multiples usages. Il peut être utilisé dans les grandes piscines, l'aquaculture et autres installations. Veuillez contacter votre agent local pour de plus amples informations.

INSTALLATION DE LA GAINÉ QUARTZ

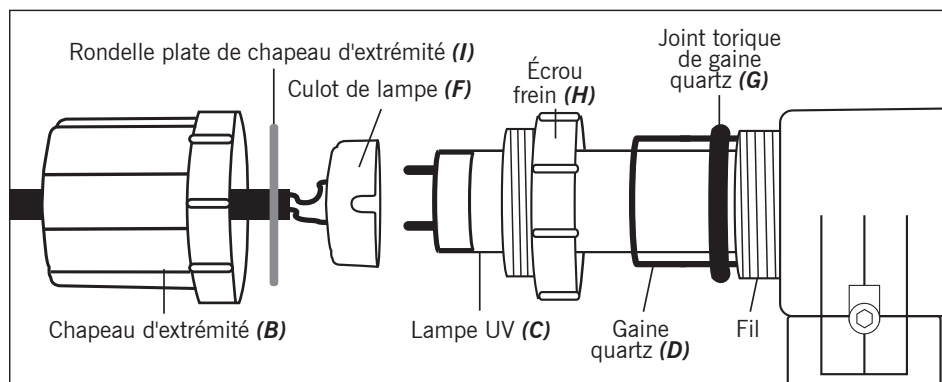

1. En commençant à une extrémité de l'appareil, dévissez le chapeau d'extrémité noir (B). Vous remarquerez que ce chapeau d'extrémité noir abrite le culot de lampe (F).
2. Dévissez l'écrou frein blanc (H) à la même extrémité.
3. Répétez les étapes 1 et 2 à l'autre extrémité de l'appareil.
4. Prenez la gaine quartz (D) dans la boîte d'emballage et glissez-la à travers l'appareil UV jusqu'à ce qu'elle localise le trou à l'autre extrémité de l'appareil.
5. Prenez le joint torique de gaine quartz (G) et posez-le autour de l'une des extrémités de la gaine quartz.
6. Glissez le joint torique de la gaine quartz (G) vers le filetage du corps de l'appareil UV, en veillant à ce que des longueurs égales de gaine quartz soient visibles à chaque extrémité de l'appareil.
7. Posez le joint torique de la gaine quartz (G) à l'autre extrémité de la gaine quartz, là encore en veillant à ce que des longueurs égales de gaine quartz soient visibles à chaque extrémité de l'appareil.
8. Revissez ensuite l'écrou frein blanc (H) en position.
9. Veillez à serrer l'écrou frein à la main afin d'éviter d'endommager le joint torique. Aucun outil n'est nécessaire.
10. Répétez les étapes 8 et 9 à l'autre extrémité de l'appareil.
11. La gaine quartz est maintenant en position, prête à recevoir la lampe UV.
12. Faites fonctionner pendant 24 heures pour vérifier que l'installation est correcte et qu'il n'y a pas de fuites. Voir page 24 pour plus de détails. Refaites l'installation si des fuites sont détectées, sinon procédez à l'installation de la lampe.

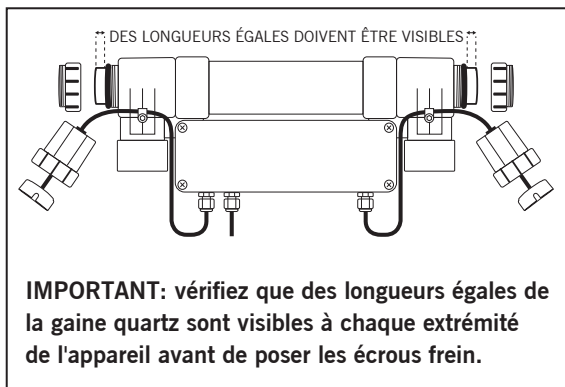

SERREZ LES FIXATIONS À LA MAIN UNIQUEMENT SANS UTILISER D'OUTILS

POSITIONNEMENT ET MONTAGE DE L'APPAREIL UV

Montage des pattes de fixation

Les vis et les pattes de fixation en acier inoxydable se trouvent dans des sachets à l'intérieur de l'emballage. Vous devez installer ces pattes de fixation à l'arrière de l'appareil UV, à chaque extrémité, en utilisant une clé six-pans de 3 mm. Serrez à la main uniquement.

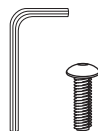

3mm

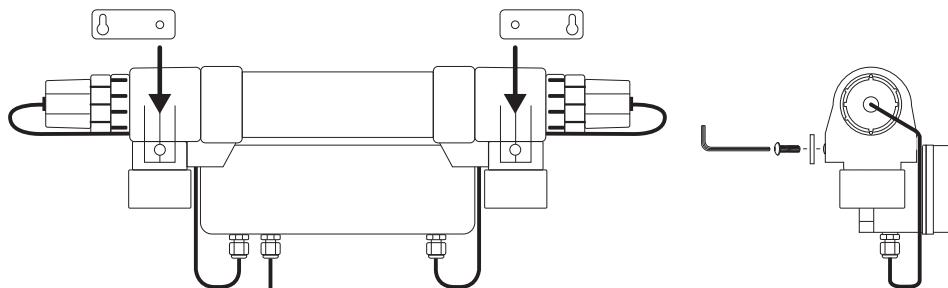

RACCORDEMENT À VOTRE TUYAUTERIE

IMPORTANT : ne serrez pas trop les fixations.

Veuillez noter qu'il n'y a pas de sens de débit correct à travers l'appareil ; l'une ou l'autre extrémité peut servir d'entrée ou de sortie.

IMPORTANT : les vannes qui se trouvent après l'appareil UV ne doivent jamais être fermées lorsque la pompe fonctionne. L'appareil **NE** doit **PAS** fonctionner à débit nul.

L'entretien de tous les appareils est possible sans les déposer, par conséquent l'installation d'un contournement n'est pas nécessaire.

INSTALLATION EN BYPASS MODÈLES 25 W

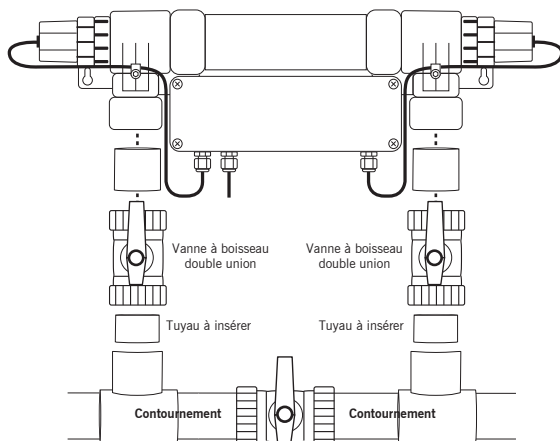

TEST EN EAU DE LA GAINE QUARTZ, DES JOINTS TORIQUES ET DES ÉCROUS FREIN

Une fois l'appareil en position et raccordé à la tuyauterie, un test d'étanchéité de la gaine quartz et des joints toriques à chaque extrémité peut être réalisé afin de s'assurer du montage correct. À ce stade, ne pas faire une détection de fuites et réaliser une installation incorrecte peut entraîner une infiltration d'eau risquant d'endommager le culot de lampe et la rondelle plate de chapeau d'extrémité.

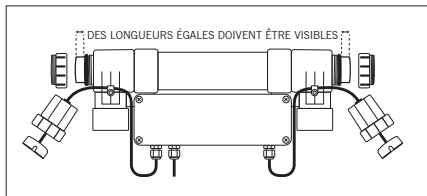

ÉTAPE 1 : Montez la gaine quartz, les joints toriques et les écrous frein.

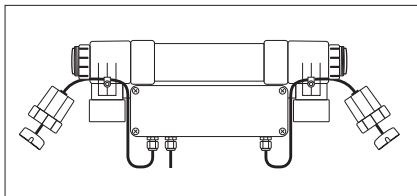

ÉTAPE 2 : Veillez à serrer les écrous frein à la main uniquement.

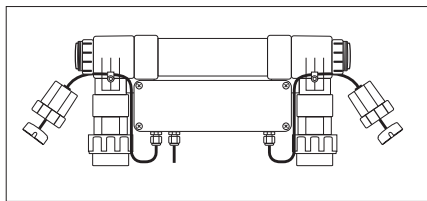

ÉTAPE 3 : Positionnez et montez l'appareil UV et connectez les raccords d'entrée et de sortie.

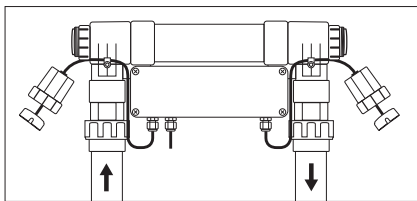

ÉTAPE 4 : Raccordez à la tuyauterie et mettez la pompe sous tension pour démarrer le débit d'eau.

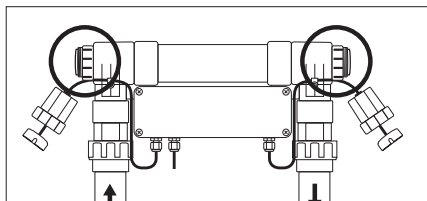

ÉTAPE 5 : Vérifiez que les écrous frein ne présentent pas de signes de fuites.

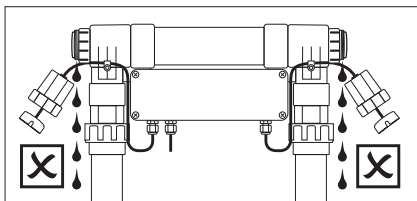

ÉTAPE 6 : Si de l'eau suinte des écrous frein, vérifiez l'installation de la gaine quartz. Voir Dépannage page 30.

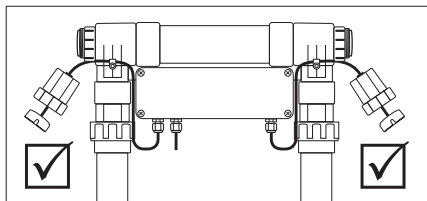

ÉTAPE 7 : L'absence de fuites confirme que la gaine quartz a été bien installée. Procédez au branchement de l'appareil UV sur l'alimentation électrique.



AVERTISSEMENT :

à ce stade, ne pas faire une détection de fuites et réaliser une installation incorrecte peut entraîner une infiltration d'eau risquant d'endommager le culot de lampe et le lest. Les dommages causés par l'eau en raison d'une installation incorrecte **NE** sont **PAS** couverts par la garantie.

BRANCHEMENT SUR L'ALIMENTATION ÉLECTRIQUE

Toute installation électrique doit être confiée à un électricien qualifié.

L'alimentation électrique doit être adaptée aux caractéristiques techniques du produit. Les couleurs des conducteurs des câbles électriques correspondent aux codes suivants :



ROYAUME-UNI /

EMEA:

Marron = Phase

Blanc = Neutre

Vert / Jaune = Terre

Ne soulevez pas l'appareil UV par le câble d'alimentation, car cela pourrait causer des dommages.

AVERTISSEMENT - Un dispositif différentiel à courant résiduel (DDR), appelé également disjoncteur à courant résiduel (RCCB), ayant un courant de déclenchement maximal de 30 mA doit être installé dans le circuit d'alimentation. Un moyen de déconnexion de l'alimentation doté d'une séparation des contacts d'au moins 3 mm dans tous les pôles doit être intégré dans le câblage.

Mise en garde: à utiliser dans la zone de la piscine uniquement si l'installation est conforme aux réglementations en vigueur en matière de câblage. Veuillez consulter un électricien qualifié.

L'ensemble des montages et du câblage électriques doivent être adéquatement protégés afin de prévenir tout dommage.

L'appareil est fourni avec suffisamment de câble électrique pour le connecter au secteur. Cet appareil doit être connecté à un câblage permanent. Un interrupteur ayant une séparation des contacts de 3 mm doit être prévu dans le câblage fixe pour pouvoir déconnecter de l'alimentation électrique.

Vous devez câbler l'appareil UV avec la pompe de façon à ce que lorsque celle-ci est hors tension, l'appareil UV l'est également.

INSTALLATION DE LA LAMPE UV

1. Retirez tout l'emballage de la lampe UV **(C)**.
2. Faites glisser la lampe UV **(C)** avec précaution à travers la gaine quartz **(D)** que vous venez de monter et de tester, selon les instructions des pages 22 et 24.
3. Tout en maintenant les chapeaux d'extrémité noirs **(B)**, poussez doucement le câble à travers le chapeau d'extrémité, ce qui facilite le montage du culot de lampe **(F)** à l'étape 5. **IMPORTANT: ne tirez pas le câble en tenant juste le culot de lampe.**
4. Posez la rondelle plate de chapeau d'extrémité **(I)** par dessus le culot de lampe et placez-la dans le chapeau d'extrémité de façon à ce qu'elle soit positionnée sur la lèvres intérieure du chapeau d'extrémité. **IMPORTANT : veillez à ce que la rondelle plate de chapeau d'extrémité ne soit pas vrillée et à ce qu'elle reste en place pendant toute l'installation.**

5. Sans aucun ordre en particulier, alignez les broches de la lampe UV avec les trous du culot de lampe et poussez doucement mais fermement le culot de lampe sur les broches de la lampe UV. Il vous faudra peut-être tenir l'autre extrémité de la lampe UV pour vous aider à monter le culot.

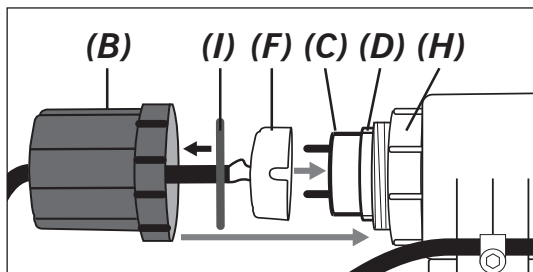

6. Vérifiez que le culot de lampe UV est fermement connecté à la lampe UV.
7. Répétez les étapes 3 et 6 à l'autre extrémité de l'appareil.
8. À l'une des extrémités de l'appareil, glissez le chapeau d'extrémité noir (en vérifiant que la rondelle plate est en place) par dessus le culot de lampe tout tenant bien le câble pour empêcher le culot de lampe de se déconnecter de la lampe UV.
9. Vissez ce chapeau d'extrémité sur le filetage de l'écrou frein blanc (H) déjà connecté au corps de l'appareil UV. **SERREZ À LA MAIN UNIQUEMENT.**
10. Répétez les étapes 8 et 9 à l'autre extrémité de l'appareil.
11. Vérifiez que toutes les fixations sont serrées à la main. Aucun outil n'est nécessaire.
12. Sur les appareils à plusieurs lampes, ne mélangez pas les culots de lampe, car les lampes ne s'allumeront pas.

Assurez-vous qu'il y a suffisamment de place à l'une des extrémités de l'appareil UV pour permettre la dépose et la maintenance de la lampe / gaine quartz.

REPLACEMENT DE LA LAMPE UV

ISOLEZ TOUJOURS L'APPAREIL DES ALIMENTATIONS ÉLECTRIQUE ET D'EAU AVANT D'EFFECTUER LA MAINTENANCE DE L'APPAREIL.

POUR DÉPOSER UNE LAMPE UV :

Il n'est pas nécessaire de couper l'eau circulant à travers l'appareil UV pour changer la lampe.

1. Débranchez l'alimentation électrique.
2. Dévissez le chapeau noir à une extrémité de l'appareil. Prenez garde de ne pas dévisser également l'écrou frein.
3. Glissez avec précaution le chapeau d'extrémité noir par dessus le fil pour accéder au culot de lampe. Prenez soin de ne pas perdre la rondelle plate de chapeau d'extrémité.
4. Déconnectez le culot de lampe.
5. Répétez les étapes 2 à 4 à l'autre extrémité de l'appareil UV.
6. Une fois les chapeaux d'extrémité retirés, glissez avec précaution la lampe UV hors de l'appareil.

AVERTISSEMENT: si les chapeaux d'extrémité / connexions électriques deviennent mouillés pendant cette procédure, veillez à bien les sécher avant de les reconnecter.

POUR INSTALLER UNE LAMPE UV NEUVE :

Suivez les instructions de la page 26 pour monter une lampe UV neuve.

IMPORTANT : après avoir vérifié que toutes les fixations sont correctement serrées, vous pouvez remettre votre appareil sous tension.

Tel que mentionné précédemment, il est essentiel de protéger l'unité contre le gel pendant les mois d'hiver, ou de le débrancher des alimentations d'eau et d'électricité et de le ranger à l'intérieur. Au printemps et en été, la gaine quartz qui sépare la lampe UV de l'eau traversant l'appareil doit être nettoyée deux ou trois fois. Ce nettoyage est essentiel, car l'accumulation d'impuretés ou de tartre sur la gaine quartz empêchera la lumière ultraviolette de pénétrer dans l'eau et affectera le fonctionnement efficace de l'appareil.

REPLACEMENT / NETTOYAGE DE LA GAINÉ QUARTZ

DANGER : RAYONNEMENT ULTRAVIOLET. Débranchez l'alimentation électrique avant de remplacer la lampe.

ISOLEZ TOUJOURS L'APPAREIL DES ALIMENTATIONS ÉLECTRIQUE ET D'EAU AVANT D'EFFECTUER LA MAINTENANCE DE L'APPAREIL.

POUR DÉPOSER UNE GAINÉ QUARTZ :

REMARQUE : déposer la gainé quartz fera l'eau s'écouler hors de l'appareil. Le flux peut être dirigé vers le contournement en utilisant la vanne de contournement installée. Si aucune vanne de contournement n'est installée, la pompe doit être coupée et d'autres vannes doivent être utilisées pour isoler l'appareil UV.

1. Déposez la lampe UV tel que décrit à la page 27.
2. Avec l'alimentation électrique déconnectée, l'appareil UV isolé et la lampe UV déposée, dévissez l'écrou frein à une extrémité de l'appareil UV.
3. Retirez avec précaution le joint de torique de la gainé quartz et mettez-le de côté
4. Dévissez l'écrou frein de l'autre extrémité, retirez le joint torique de la gainé quartz et mettez-le de côté.
5. Retirez avec précaution la gainé quartz en prenant garde de ne pas la laisser tomber à l'intérieur du corps de l'appareil UV.
6. Pour purger l'eau pouvant être restée dans l'appareil, nous recommandons de dévisser la ou les pattes de fixation, de déconnecter l'appareil de la tuyauterie et de le renverser pour vider l'eau de la chambre.
7. Il faut nettoyer la gainé et la polir avec un chiffon doux ou une serviette en papier. Si vous habitez dans un endroit où l'eau est calcaire, du tartre peut se déposer sur la gainé quartz ; il est très facile de l'enlever en utilisant du vinaigre ou un détartrant à l'eau froide.

AVERTISSEMENT : si les chapeaux d'extrémité / connexions électriques deviennent mouillés pendant cette procédure, veillez à bien les sécher avant de les reconnecter.

POUR REMETTRE UNE GAINÉ QUARTZ EN PLACE :

Suivez les instructions des pages 22 et 24 pour réinstaller la gainé quartz et la lampe UV.

IMPORTANT : après avoir vérifié que toutes les fixations sont correctement serrées, vous pouvez remettre votre appareil sous tension.

DÉPANNAGE (voir également page 30)

Lors de cette procédure ou si vous constatez que de l'eau fuit autour des chapeaux d'extrémité, vous devez faire les vérifications suivantes:

1. Vérifiez que le joint torique n'est pas endommagé.
2. Vérifiez que la gainé quartz n'est ni cassée ni fissurée.
3. Vérifiez que l'écrou frein comprime le joint torique pour former un joint étanche.
4. Vérifiez que les chapeaux d'extrémité sont suffisamment serrés.
5. Vérifiez que tous les composants sont propres, sans impuretés ni débris.

****Veuillez noter que les pièces d'entretien ne peuvent pas faire l'objet de réclamations au titre de la garantie. Les pièces d'entretien listées aux page 20 sont disponibles auprès de votre agent GRE.***

REPLACEMENT DU BOÎTIER ÉLECTRIQUE

Le boîtier électrique lesté peut facilement être remplacé en cas de problèmes. Des boîtiers électrique de rechange sont disponibles auprès de votre agent GRE.

Utilisez les instructions de montage fournies avec la pièce de rechange pour l'installer.

PROTECTION INTÉGRÉE

La gamme UVC de stérilisateurs pour systèmes de désinfection par UV sont dotés d'une protection contre la surcharge thermique, qui arrête automatiquement l'appareil et permet un redémarrage rapide lorsque le problème a été résolu. La cause peut éventuellement être la présence d'eau dans les chapeaux d'extrémité. Veuillez vous référer à la section Dépannage.

Protection contre la surcharge thermique -

Coupe automatiquement l'appareil si la température dépasse les limites de température de service maximale.

Protection par arrêt et démarrage automatiques -

Protège les composants électriques en cas de surtension.

DÉPANNAGE

Si la lampe UV ne s'allume pas, vous devez examiner l'alimentation électrique à l'appareil.

- Le RCD s'est-il déclenché ? Si c'est le cas, vérifiez votre câblage et réinitialisez.
- Examinez si la lampe UV présente des signes de défaillance et remplacez-la au besoin.
- La lampe UV est-elle montée correctement ? Dévissez les chapeaux d'extrémité et vérifiez que le montage est correct, selon les instructions fournies dans ce manuel.
- Les chapeaux d'extrémité sont-ils secs ? Si ce n'est pas le cas, laissez-les bien sécher. Pour cela, nous recommandons d'utiliser un sèche-cheveux.
- Les lampes des appareils UV à plusieurs lampes sont appairées électriquement. Par conséquent, si une tombe en panne, les deux ne s'allument pas. Remplacer l'une des lampes permet d'identifier laquelle ne fonctionne pas.
- Ne mélangez pas les culots de lampe, car les lampes ne s'allumeront pas.

L'appareil fonctionnait bien au début quand je l'ai installé, mais récemment ma piscine est redevenue verte progressivement - quel est le problème ?

La gaine quartz est peut-être encrassée et nécessite un nettoyage. Vérifiez également que vous utilisez le modèle correspondant à la taille de votre piscine. Vérifiez que la filtration de la piscine élimine les impuretés et débris de manière efficace. Des impuretés dans la piscine affecteront l'efficacité des UV. Vérifiez que le volume d'eau de votre piscine est pompé à travers les UV toutes les 4 à 8 heures.

Contrôlez les niveaux de produits chimiques et veillez à ce qu'ils respectent les normes de l'industrie.

Ce n'est qu'après avoir effectué ces contrôles que vous devriez contacter votre agent GRE, qui sera alors en mesure de vous conseiller davantage.

L'appareil semble fuir par les raccords d'extrémité ?

Il se peut qu'un joint torique sur la gaine quartz soit monté de manière incorrecte, endommagé ou trop serré. Contrôlez le joint torique de la gaine quartz, repositionnez-le ou, au besoin, remplacez-le par un neuf. Suivez les étapes de la page 28 pour tester.

IMPORTANT : ne montez pas le culot de lampe ni le chapeau d'extrémité tant que le problème n'est pas résolu.

Si de l'eau pénètre dans le culot de lampe, celui-ci et le lest risquent de subir des dommages irréparables. Les dommages causés par un montage incorrect de la gaine quartz, des joints toriques et des écrous frein ne sont pas couverts par la garantie.

QUESTIONS FREQUENTES

Tous les combien de temps la lampe UV devrait-elle être changée ?

La lampe UV a une durée de vie de 9 000 heures (2 saison piscine). Elle doit sans faute être changée pour que l'appareil demeure efficace et apte à l'emploi.

Tous les combien de temps la gaine quartz devrait-elle être changée ?

Nous recommandons de changer la gaine quartz à chaque fois que vous changez la lampe.

Quelle est le sens correct de l'appareil ?

L'appareil UV peut être installé dans n'importe quel sens.

Dois-je continuer à utiliser du chlore / bromure ou un désinfectant ?

Oui, les UV désinfectent l'eau uniquement lorsqu'elle passe sur une lampe allumée ; un désinfectant résiduel dans la piscine est nécessaire.

Pendant combien de temps devrais-je faire fonctionner l'appareil UV ?

L'appareil UV devrait fonctionner à chaque fois que la pompe fonctionne.

L'appareil UV convient-il à une utilisation en eau salée ?

L'appareil UV est fabriqué à partir de matériaux qui ne seront pas corrodés dans de l'eau salée, cependant ce n'est pas le cas des pattes de fixation en acier inoxydable. Utilisez des moyens de fixation différents lorsque l'appareil UV est utilisé dans des systèmes en eau salée.

Pendant combien de temps puis-je laisser l'appareil en fonctionnement ?

Les appareils UV ont été conçus et fabriqués selon les normes les plus élevées et peuvent fonctionner 24 heures sur 24. Pour des applications à l'extérieur, si l'appareil est protégé contre le gel, il peut continuer à fonctionner pendant tout l'hiver. Sinon, il doit être déposé, vidé et rangé en lieu sûr pour l'hiver.

Puis-je enterrer l'appareil ?

Non. L'appareil UV, bien qu'étanche à l'eau, ne convient pas à une installation pouvant conduire à son immersion dans l'eau.

Peut-il être utilisé avec de l'ozone ?

Oui. L'appareil UV peut être utilisé avec des systèmes d'ozone, mais pas les joints toriques. Lors de l'utilisation de systèmes d'ozone, veuillez utiliser du tuyau rigide.

Lors du remplacement de la lampe, je ne peux pas la monter dans le culot de lampe à l'extrémité opposée de l'appareil UV ?

Veuillez suivre la procédure de nettoyage / remplacement de la gaine quartz. Elle explique la méthode correcte de dépose des deux chapeaux d'extrémité et des culots ainsi que celle d'installation facile.

GARANTIE

Ce produit est garanti 2 ans contre les défauts de matériaux et de fabrication à partir de la date d'achat, en conditions normales d'utilisation. La garantie de l'appareil UV NE S'APPLIQUE PAS en cas d'utilisation incorrecte, de négligence, de manque de maintenance ou de dommage accidentel. En cas de défaillance de l'appareil UV causée par un défaut de fabrication au cours de la période de garantie, il sera réparé ou remplacé gratuitement. La responsabilité est limitée uniquement au remplacement du produit défectueux ; aucun autre coût n'est remboursé. Cette garantie n'est pas transférable et n'affecte pas vos droits statutaires. Cette garantie ne confère aucun droit, autres que ceux expressément indiqués ci-dessus. Cette garantie ne couvre pas la lampe UV ni la gaine quartz.

Cet appareil doit uniquement être installé par un électricien qualifié.

Le fabricant ne saurait être tenu responsable de tous dommages causés par des composants ou des matériaux défectueux de ce produit, ou de pertes encourues par interruption de service, ou de dommages indirects/incidentels et de dépenses découlant de la production, vente, utilisation ou utilisation abusive de ce produit ou de toute autre perte indirecte.

Toute réclamation au titre de la garantie doit être accompagnée d'une preuve d'achat valide datée.

GRE et ses agents ne sauraient être tenus responsables de pertes indirectes résultant d'une panne ou d'un défaut de ce produit.

L'installation et l'utilisation de votre produit en dehors des recommandations imprimées dans ce manuel peuvent également annuler la garantie.

ÉLIMINATION DE VOTRE PRODUIT USAGÉ

Votre produit est conçu et fabriqué dans des matériaux et avec des composants de première qualité, qui peuvent être recyclés et réutilisés. Ce symbole d'un poubelle sur roues barrée apposé sur un produit signifie que le produit est couvert par la directive européenne 2002/96/CE. Veuillez contacter votre autorité locale concernant l'élimination des équipements électriques et électroniques. Notre numéro DEEE est WEE/FE1471RR.



Veillez respecter vos règles locales et ne pas éliminer vos produits usagés avec vos déchets ménagers normaux. L'élimination correcte de vos produits usagés aidera à empêcher des impacts négatifs pour l'environnement et la santé humaine.



UV-DESINFEKTIONSSYSTEM

MONTAGE- UND BEDIENUNGSANLEITUNG

WARNUNG:

- Sicherstellen, dass die Einheit am Netzanschluss ausgeschaltet ist, bevor jegliche Art von Wartungsarbeiten am UV-C-Gerät durchgeführt wird.
- Sicherstellen, dass das Gerät in der empfohlenen Orientierung installiert ist.
- Das Quarzhüllrohr und die O-Ringe montieren. Dann die Pumpe einschalten, um zu überprüfen, ob das Gerät wasserdicht ist. Erst danach die Röhre, Röhrenfassungen und Endkappen installieren.
- Sicherstellen, dass die Endkappen fest angezogen sind, bevor das Gerät in Betrieb genommen wird.
- Nach Ersetzen der Röhren und vor Anziehen der Endkappen sicherstellen, dass sich die O-Ringe in der richtigen Position befinden und dass die Röhrenfassungen trocken sind.
- Wenn die elektrischen Anschlüsse nass werden, müssen sie gründlich getrocknet werden, bevor die Spannungsversorgung eingeschaltet wird.
- Das Gerät darf nur von einem qualifizierten Elektriker installiert werden.

GRE

S.a. Aritz Bidea N° 57, Belako Inoustrualdea, Apartaoo 69, 48100 Munguia (Vizcaya), Spanien

N° Reg. Ind. 48-06762

www.grepool.com

WICHTIGE SICHERHEITSANWEISUNGEN



- ALLE ANWEISUNGEN LESEN UND BEFOLGEN

- **WARNUNG** - Um das Verletzungsrisiko zu reduzieren, dürfen Kinder dieses Produkt nur benutzen, wenn sie jederzeit genau beaufsichtigt werden. Dieses Gerät ist nicht bestimmt zur Nutzung durch Personen (einschließlich Kindern) mit eingeschränkten körperlichen, sensorischen oder geistigen Fähigkeiten, mangelnder Erfahrung und fehlendem Wissen, sofern diese nicht durch eine für ihre Sicherheit verantwortliche Person beaufsichtigt werden oder eine Anweisung für die Nutzung des Geräts erhalten haben.
- **WARNUNG** - Risiko eines Stromschlags. Das Gerät nur an einen Zweigstromkreis anschließen, der mit einem FI-Schutzschalter gesichert ist. Einen qualifizierten Elektriker zu Rate ziehen, wenn nicht bestimmt werden kann, ob der Kreis mit einem FI-Schutzschalter gesichert ist.
- **WARNUNG** - Wenn das Anschlusskabel beschädigt ist, muss es vom Hersteller, dem Kundendienstvertreter oder einer ähnlich qualifizierten Person ersetzt werden, um Gefahren zu vermeiden.
- **WARNUNG** - Um das Risiko eines elektrischen Schlags zu reduzieren, kein Verlängerungskabel zum Anschluss benutzen, sondern eine festinstallierte Steckdose bereitstellen.
- **WARNUNG** - Den UV-C Strahler nicht betreiben, wenn er vom Gehäuse des Geräts entfernt wurde.
- Nichtbestimmungsgemäße Verwendung des Geräts oder Beschädigungen des Gehäuses können zum Austreten gefährlicher UV-C Strahlung führen. UV-C Strahlung kann selbst in geringen Dosen zu Schädigungen von Augen und Haut führen. Nie direkt in eine eingeschaltete UV-Röhre gucken.
- Geräte, die offensichtlich beschädigt sind, dürfen nicht betrieben werden.
- Dieses Gerät nicht trocken betreiben. Immer sicherstellen, dass das Gerät mit Wasser gefüllt ist, bevor es eingeschaltet wird.
- Das Gerät immer von der Netzspannung trennen und den Wasserzulauf absperrern, bevor jegliche Wartungsarbeiten durchgeführt werden.
- Immer alle Pool-Geräte von der Netzspannung trennen, bevor sie Ihre Hände ins Wasser eintauchen.
- Nur im Bereich benutzen, wenn die Installation den einschlägigen Vorschriften für Elektroinstallationen entspricht.
- Die Spannungsversorgung muss über einen Fehlerstrom-Schutzschalter (RCD) mit einem Ansprehdifferenzstrom von nicht mehr als 30 mA erfolgen.
- Das Gerät muss geerdet werden, wenn es mit einer Erdungsleitung versehen ist.
- Nie eine Sicherung größer als 3 A in die Spannungsversorgung einsetzen.
- Das Gerät darf nicht in Wasser eingetaucht werden.
- Wenn das Quarzhüllrohr Risse aufweist, muss es sofort ersetzt werden.
- Das Gerät muss vollständig vor Frost geschützt werden oder während der Wintermonate ins Haus gebracht werden



DIESE ANWEISUNGEN AUFBEWAHREN

INTRODUCING THE GRE UV DISINFECTION SYSTEM

Herzlichen Glückwunsch zum Erwerb eines GRE UV-Desinfektionssystems. Unsere Palette an UV-Sterilisatoren wurde mit den neusten Fertigungstechnologien und Konstruktionstechniken hergestellt. Das UV-Gerät arbeitet neben vielen verschiedenen Filtrationssystemen und ist gestaltet, zusammen mit einem Desinfektionsmittel das Schwimmbadwasser zu desinfizieren.

Bitte diese Anweisungen vollständig lesen, bevor mit der Installation des UV-Geräts begonnen wird.

AUSPACKEN DES UV-GERÄTS

Die UV-Röhre und das Quarzhüllrohr sind für sicheren Transport separat verpackt. Bitte Seiten 38 und 39 dieser Anweisung bzgl. der Installation der Röhre und des Quarzhüllrohrs beachten. Die O-Ringe für das Quarzhüllrohr und die Dichtscheiben für die Endkappen befinden sich in kleinen Tüten separat verpackt im Karton.

Edelstahl-Halterungen und Schrauben werden auch in Tüten verpackt geliefert und müssen montiert werden.

INHALTSVERZEICHNIS

UV-Gerät Diagramme und Komponentenliste	SEITE 36
Durchflussmengen	SEITE 37
Montage des Quarzhüllrohrs	SEITE 38
Positionieren und Befestigen des UV-Geräts	SEITE 39
Anschluss der Verrohrung	SEITE 39
Dichtheitsprüfung	SEITE 40
Anschluss an Spannungsversorgung	SEITE 41
Montage der UV-Röhre	SEITE 42
Ersetzen der UV-Röhre	SEITE 43
Ersetzen / Reinigen des Quarzhüllrohrs	SEITE 44
Ersetzen des Anschlusskastens	SEITE 45
Eingebauter Schutz	SEITE 45
Fehlerbehebung	SEITE 46
Häufig gestellte Fragen	SEITE 47
Garantie	SEITE 48

25 W UV-GERÄT – DIAGRAMME UND KOMPONENTENLISTE

Bitte mit den im nachstehenden Diagramm gezeigten Komponenten vertraut machen:

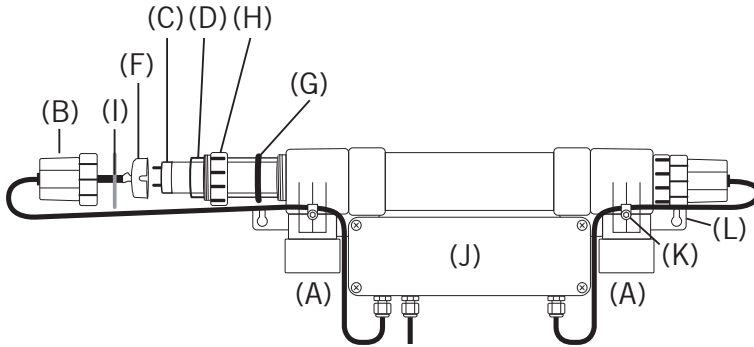

Beschreibung	Code	Kennzeichnung	Anz.
Einlass / Auslass 32 - 38mm	-	A	2
Endkappe	EVOUEC	B	2
UV-Röhre	SPCUV25B	C	1
Quarzhüllrohr	SPCUVQS315	D	1
Röhrenfassung	SPCUVLH	F	2
O-Ring für Quarzhüllrohr	SPCUVNORK	G	2
Sicherungsmutter	SPCUVLN	H	2
Dichtscheibe für Endkappe	EVOUECSR	I	2
Anschlusskasten	SPCUV1525CBEU	J	1
Kabelclip	-	K	2
Halterung	-	L	2

ERKENNEN DER O-RINGE

Diese O-Ringe sind in kleinen Tüten im Karton verpackt.

ANZ. x 2: O-Ringe für Quarzhüllrohr (**G**)

ANZ. x 2: Dichtscheibe für Endkappe (**I**)



O-Ring für Quarzhüllrohr (**G**)



Dichtscheibe für Endkappe (**I**)

DURCHFLUSSMENGEN

Bitte beachten: Für optimale Leistung empfehlen wir, dass die gesamte im Pool enthaltene Wassermenge mindestens einmal alle 4 bis 8 Stunden durch das UV-Gerät gepumpt wird.

Je langsamer der Durchfluss, umso höher die UV-Dosis.

Wir empfehlen die Nutzung von Pumpen mit einem Betriebsdruck von 2,5 bar / 25 Meter Wassersäule.

Wir empfehlen, die UV-Anlage nach Möglichkeit auf einem Bypass zu installieren.

Modell	Pool-Größe	Max. Durchflussmenge	Optimal flow rate for best disinfection (30 MJ/cm ²)	Lampen leistung	Einlass / Auslass union
25W	25 m ³	10 m ³ /h	2 m ³ /h	1 x 25W T8	32/ 38mm

Es darf nicht vergessen werden, dass es viele Faktoren gibt, die die Auswahl der richtigen Größe des UV-Geräts für einen Pool beeinflussen.

Das UV-Gerät verhindert, dass Poolwasser grün wird, sofern die angegebene Maximalkapazität des jeweiligen Desinfektionsgeräts nicht überschritten wird.

Das UV-Sortiment ist ein effektives Gerät und hat mehrere Anwendungen. Es kann in großen Pools, Aquakulturen und anderen Installationen eingesetzt werden - wenden Sie sich bitte für weitere Informationen an Ihren örtlichen Händler.

MONTAGE DES QUARZHÜLLROHRS

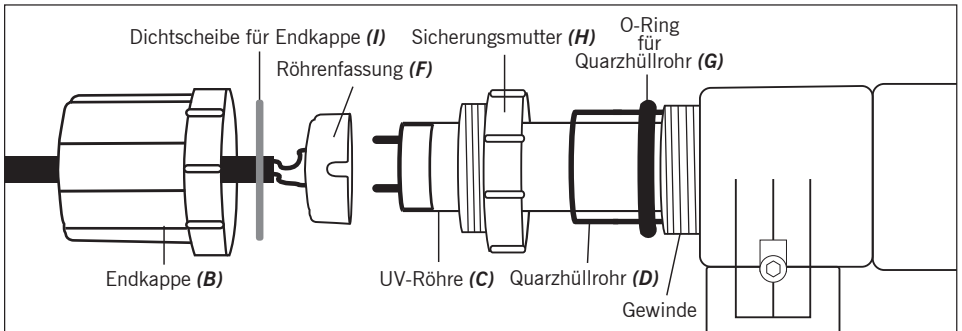

1. An einem Ende des Geräts beginnen und die schwarze Endkappe (**B**) abschrauben. In dieser schwarzen Endkappe ist die Röhrenfassung (**F**) untergebracht.
2. Am gleichen Ende die weiße Sicherungsmutter (**H**) abschrauben.
3. Schritte 1 und 2 am anderen Ende des Geräts wiederholen.
4. Das Quarzhüllrohr (**D**) aus dem Verpackungskarton entnehmen und soweit durch das UV-Gerät schieben, bis es aus dem Loch am anderen Ende hervorsteht.
5. Einen O-Ring (**G**) auf ein Ende des Quarzhüllrohrs aufschieben.
6. Den O-Ring (**G**) in Richtung des Gewindes auf dem UV-Gehäuse schieben. Sicherstellen, dass das Quarzhüllrohr an beiden Seiten des Geräts gleich weit hervorsteht.
7. Einen weiteren O-Ring (**G**) auf das andere Ende des Quarzhüllrohrs aufschieben und wiederum sicherstellen, dass das Quarzhüllrohr an beiden Seiten des Geräts gleich weit hervorsteht.
8. Nun an einem Ende die weiße Sicherungsmutter (**H**) wieder aufschrauben.
9. Sicherstellen, dass die Sicherungsmutter nur **HANDFEST** angezogen wird, um Beschädigungen des O-Rings zu verhindern. Es sind keine Werkzeuge erforderlich.
10. Schritte 8 und 9 am anderen Ende des Geräts wiederholen.
11. Das Quarzhüllrohr ist nun in Position und zur Aufnahme der UV-Röhre bereit.
12. Für 24 Stunden Wasser durch das Gerät pumpen, um es auf Undichtigkeiten zu überprüfen. Siehe Seite 40 für Einzelheiten. Falls Undichtigkeiten erkannt werden, muss das Quarzhüllrohr erneut installiert werden, und wenn keine Undichtigkeiten erkannt werden, kann die Röhre installiert werden.

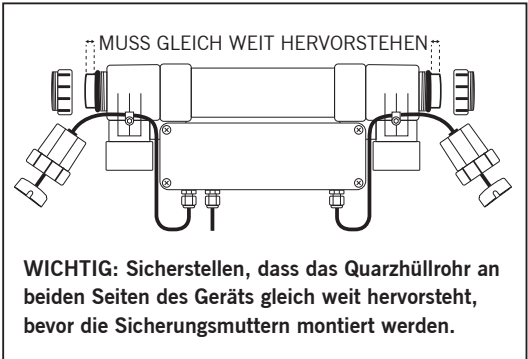

BEFESTIGUNGSELEMENTE NUR HANDFEST ANZIEHEN - KEINE WERKZEUGE BENUTZEN

POSITIONIEREN UND BEFESTIGEN DES UV-GERÄTS

Montage der Halterungen (25 W)

Die Edelstahl-Halterungen und Schrauben befinden sich in Tüten in der Verpackung. Die Halterungen müssen auf der Rückseite des UV-Geräts an beiden Enden mit Hilfe eines 3 mm Innensechskantschlüssels montiert werden. DIE SCHRAUBEN NUR HANDFEST ANZIEHEN.

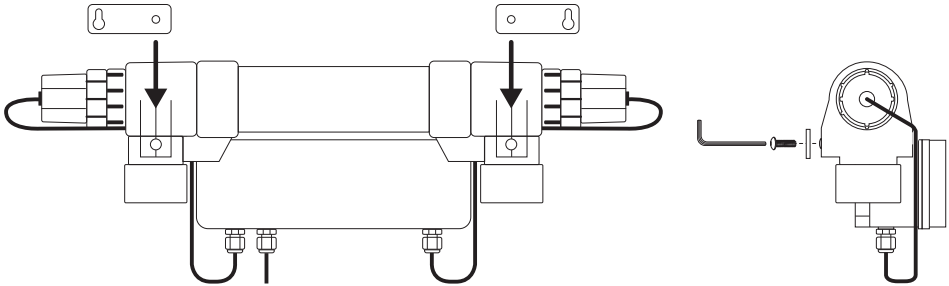

ANSCHLUSS DER VERROHRUNG

WICHTIG: Die Fittings nicht zu fest anziehen.

Es gibt keine festgelegte Durchflussrichtung für das Gerät. Beide Anschlüsse können als Ein- bzw. Auslass benutzt werden.

WICHTIG: Ventile, die sich hinter dem UV-Gerät befinden, dürfen nie geschlossen werden, solange die Pumpe läuft. Dies führt zu einem unzulässigen Druckanstieg im Gerät.

Alle Geräte können vollständig gewartet werden, ohne das Gerät zu demontieren, und daher ist kein Bypass erforderlich.

INSTALLATION EINES BYPASS - 25 W MODELLE

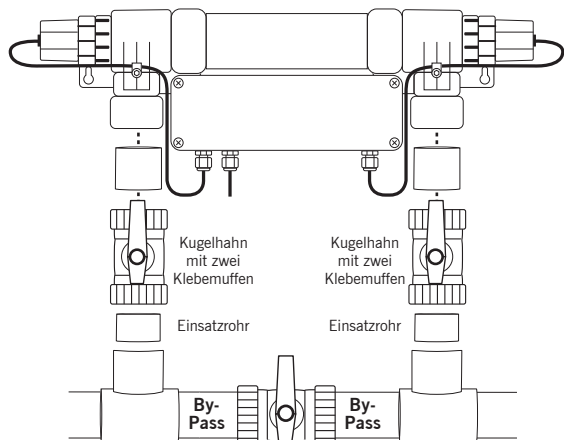

DICHTHEITSPRÜFUNG VON QUARZHÜLLROHR, O-RINGEN UND SICHERUNGSMÜTTERN

Nun ist das Gerät in Position befestigt und an die Verrohrung angeschlossen. Das Quarzhüllrohr und die O-Ringe an beiden Enden sind montiert. Nun muss eine Dichtheitsprüfung durchgeführt werden, um sicherzustellen, dass die Verrohrung ordnungsgemäß montiert wurde. Wird an dieser Stelle keine Dichtheitsprüfung durchgeführt, kann Wasser in die Endkappen eindringen und die Röhrenfassungen beschädigen.

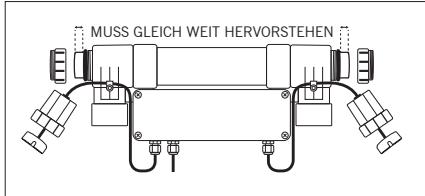

SCHRITT 1: Quarzhüllrohr, O-Ringe und Sicherungsmuttern montieren.

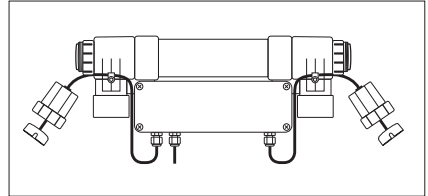

SCHRITT 2: Überprüfen, ob die Sicherungsmuttern nur handfest angezogen sind.

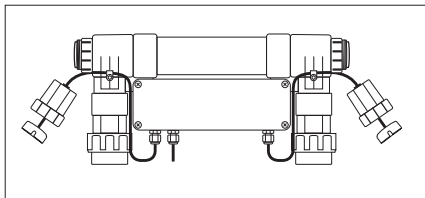

SCHRITT 3: Das UV-Gerät positionieren und befestigen und die Ein- und Auslass-Verbindungen herstellen.

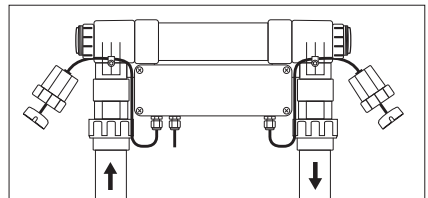

SCHRITT 4: Die Verrohrung anschließen und die Pumpe einschalten, um Durchfluss zu kreieren.

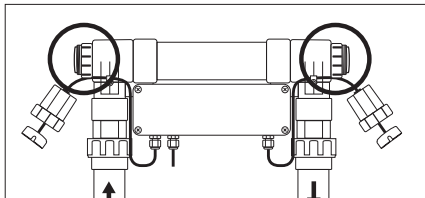

SCHRITT 5: Die Sicherungsmuttern auf austretendes Wasser überprüfen.

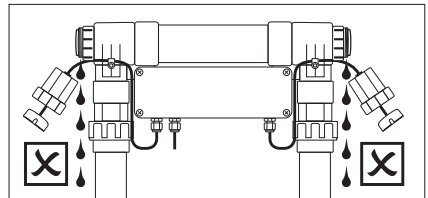

SCHRITT 6: Wenn Wasser von den Sicherungsmuttern austritt, muss die Montage des Quarzhüllrohrs überprüft werden. Siehe Fehlerbehebung auf Seite 30.

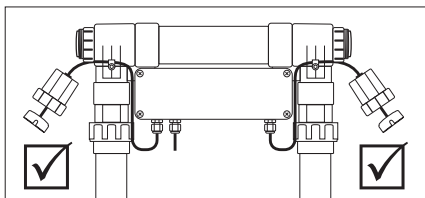

SCHRITT 7: Wenn kein Wasser austritt, wurde das Quarzhüllrohr richtig installiert. Es kann mit dem Anschluss des UV-Geräts an die Spannungsversorgung fortgefahren werden.

⚠️ WARNUNG:

Wird an dieser Stelle keine Dichtheitsprüfung durchgeführt, kann Wasser in die Röhrenfassungen und das Vorschaltgerät eindringen und diese beschädigen. Durch unsachgemäße Installation verursachte Wasserschäden sind NICHT von der Garantie abgedeckt.

ANSCHLUSS AN SPANNUNGSVERSORGUNG

Die Elektroinstallation muss von einem qualifizierten Elektriker durchgeführt werden.

Der Netzanschluss muss die Spezifikationen auf dem Produkt erfüllen.

Die Adern des Anschlusskabels sind in Übereinstimmung mit den folgenden Normen farblich gekennzeichnet;



UK / EMEA:

Braun = Phase

Blau = Nullleiter

Grün / Gelb = Erde

Das Anschlusskabel darf nicht zum Anheben des Geräts benutzt werden, da dadurch Beschädigungen verursacht werden können.

WARNUNG - Ein Fehlerstrom-Schutzschalter (RCD), der auch als Differenzstrom-Schutzschalter (RCCB) bekannt ist, mit einem Auslösestrom von nicht mehr als 30 mA muss im Versorgungskreis installiert sein. In den Anschluss des Geräts muss ein Schalter mit einem Kontaktabstand von mindestens 3 mm zum Trennen des Geräts vom Netz integriert sein.

Vorsicht: Nur im Bereich eines Schwimmbads benutzen, wenn er den einschlägigen Vorschriften für Elektroinstallationen entspricht. Bitte bei einem qualifizierten Elektriker Rat suchen.

Alle Elektroinstallationen und Kabel müssen ausreichend geschützt werden, um jegliche Beschädigungen zu verhindern.

Das mitgelieferte Anschlusskabel ist lang genug, um die Verbindung mit dem Spannungsnetz herzustellen. Dieses Gerät muss fest verkabelt werden. In die feste Verkabelung muss ein Schalter mit einem Kontaktabstand von 3 mm integriert sein, um das Gerät vom Spannungsnetz trennen zu können.

Sie müssen das UV-Gerät zusammen mit der Pumpe zu verkabeln, sodass bei Ausschalten der Pumpe auch das UV-Gerät ausgeschaltet wird.

MONTAGE DER UV-RÖHRE

1. Sämtliches Verpackungsmaterial von der UV-Röhre (C) entfernen.
2. Die UV-Röhre (C) vorsichtig durch das Quarzhüllrohr (D) schieben, welches zuvor gemäß den Anweisungen auf den Seiten 38 und 40 dieser Anleitung montiert und geprüft wurde.
3. Während eine schwarze Endkappen (B) gehalten wird, vorsichtig das Kabel durch die Endkappe schieben, sodass die Montage der Röhrenfassung (F) in Schritt 5 einfacher ist.

WICHTIG: Nicht am Kabel ziehen, wenn nur die Röhrenfassung gehalten wird.

4. Die Endkappen-Dichtscheibe (I) über die Röhrenfassung schieben und in die Endkappe einsetzen, sodass sie auf der Innenseite der Lippe der Endkappe sitzt.

WICHTIG: Die Dichtscheibe darf nicht verdreht sein und muss während der Installation in ihrer Position verbleiben.

5. Die Stifte der UV-Röhre auf die Löcher in der Röhrenfassung ausrichten und die Fassung dann vorsichtig aber fest auf die Stifte der UV-Röhre drücken. Es kann durchaus erforderlich sein, dass das andere Ende der UV-Röhre gehalten werden muss, während die Fassung aufgedrückt wird.

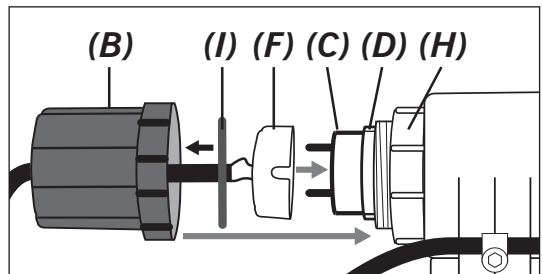

6. Sicherstellen, dass die UV-Röhrenfassung sicher und fest auf der UV-Röhre sitzt.
7. Die Schritte 3 bis 6 auf der anderen Seite des Geräts wiederholen.
8. Nun an einem Ende des Geräts die schwarze Endkappe über die Röhrenfassung schieben (wobei sichergestellt werden muss, dass die Dichtscheibe in der richtigen Position ist). Dabei das Kabel vorsichtig halten, um zu verhindern, dass die Röhrenfassung von der UV-Röhre abgezogen wird.
9. Die Endkappe auf das Gewinde des UV-Gehäuses aufdrehen, auf die zuvor die weiße Sicherungsmutter (H) aufgedreht wurde. **DIE KAPPE NUR HANDFEST ANZIEHEN.**
10. Die Schritte 8 und 9 am anderen Ende des Geräts wiederholen.
11. Überprüfen, ob alle Schraubverbindungen handfest angezogen sind. Es sind keine Werkzeuge erforderlich.
12. Bei Einheiten mit mehreren Röhren sicherstellen, dass die zueinander gehörenden Röhrenfassungen nicht verwechselt werden, da die Röhren ansonsten nicht leuchten.

Es muss sichergestellt werden, dass an mindestens einem Ende des Geräts ausreichend Platz vorhanden ist, die Röhre / das Quarzhüllrohr zu entfernen und zu warten.

ERSETZEN DER UV-RÖHRE

DAS GERÄT IMMER VOM NETZ TRENNEN UND DEN WASSERZULAUF ABSPERREN, BEVOR JEGLICHE WARTUNGSARBEITEN DURCHGEFÜHRT WERDEN.

ZUM ENTFERNEN EINER UV-RÖHRE:

Es ist nicht erforderlich, den Wasserumlauf durch das Gerät zu unterbrechen, um die Röhre zu wechseln.

1. Die Spannungsversorgung ausschalten/unterbrechen.
2. Die schwarze Endkappe an einem Ende des Geräts abschrauben. Dabei vorsichtig vorgehen, damit nicht auch die weiße Sicherungsmutter gelöst wird.
3. Die schwarze Endkappe vorsichtig über das Kabel schieben, um die Röhrenfassung freizugeben. Dabei vorsichtig vorgehen, damit die Dichtscheibe in der Endkappe nicht gelöst wird.
4. Die Röhrenfassung von der Röhre abziehen.
5. Die Schritte 2 bis 4 auf der anderen Seite des UV-Geräts wiederholen.
6. Nachdem die Endkappen entfernt wurden, die UV-Röhre zu einer Seite hinausschieben.

WARNUNG: Wenn die Endkappen / elektrischen Anschlüsse während dieser Vorgehensweise nass werden, müssen sie vor dem erneuten Anschluss gründlich getrocknet werden.

ZUR INSTALLATION EINER NEUEN UV-RÖHRE:

Es müssen die Anweisungen zur Installation einer neuen UV-Röhre auf Seite 42 befolgt werden.

WICHTIG: Nachdem sichergestellt wurde, dass alle Schraubverbindungen richtig angezogen wurden, kann das Gerät wieder eingeschaltet werden.

Wie bereits erwähnt, es ist unerlässlich, das Gerät in den Wintermonaten vor Frost zu schützen, oder es von der Spannungs- und Wasserversorgung zu trennen und in einem Innenraum aufzubewahren. Während des Frühjahrs und Sommers muss das Quarzhüllrohr, welches die UV-Röhre vom durch das Gerät fließenden Wasser trennt, zwei bis drei Mal gereinigt werden. Dies ist erforderlich, da Schmutz- und Kalkaufbau auf dem Quarzhüllrohr das Eindringen der UV-Strahlung ins Wasser hindert, was die Effektivität des Geräts negativ beeinflusst.

ERSETZEN / REINIGEN DES QUARZHÜLLROHRS

GEFAHR: ULTRAVIOLETTE STRAHLUNG. Die Spannungsversorgung unterbrechen, bevor die Röhre ersetzt wird.

DAS GERÄT IMMER VOM NETZ TRENNEN UND DEN WASSERZULAUF ABSPERREN, BEVOR JEGLICHE WARTUNGSARBEITEN DURCHGEFÜHRT WERDEN.

ZUM ENTFERNEN EINES QUARZHÜLLROHRS:

BITTE BEACHTEN: Durch das Entfernen des Quarzhüllrohrs wird Wasser aus dem Gerät austreten. Der Fluss kann durch den installierten Bypass geleitet werden. Wenn kein Bypass installiert wurde, muss die Pumpe ausgeschaltet und alle Ventil, mit denen das UV-Gerät vom Umwälzkreis getrennt wird, müssen geschlossen werden.

1. Die UV-Röhre wie auf Seite 43 beschrieben ausbauen.
2. Bei getrennter Spannungsversorgung und nach Ausbau der UV-Röhre die Sicherungsmutter an einer Seite des UV-Geräts abschrauben.
3. Vorsichtig den O-Ring vom Quarzhüllrohr entfernen und sicher aufbewahren.
4. Die Sicherungsmutter vom anderen Ende des UV-Geräts abschrauben, den O-Ring vom Quarzhüllrohr entfernen und sicher aufbewahren.
5. Das Quarzhüllrohr vorsichtig waagrecht aus dem Gehäuse herausziehen - es darf nicht nach unten im Gerät absacken und dieses berühren.
6. Um das sich noch im Gerät befindliche Wasser zu entfernen, empfehlen wir, die Halterung(en) loszuschrauben, das Gerät von der Verrohrung zu trennen und das Gerät dann zu neigen, damit das Wasser herausfließen kann.
7. Das Quarzhüllrohr mit einem weichen Tuch oder Papiertuch polieren. Wenn im Pool besonders kalkhaltiges Wasser benutzt wird, kann sich Kaltstein auf dem Quarzhüllrohr aufbauen. Dieser kann einfach mit Essig oder einem Entkalker entfernt werden.

WARNUNG: Wenn die Endkappen / elektrischen Anschlüsse während dieser Vorgehensweise nass werden, müssen sie vor dem erneuten Anschluss gründlich getrocknet werden.

ZUR ERNEUTEN MONTAGE EINES QUARZHÜLLROHRS:

Es müssen die Anweisungen zur Installation des Quarzhüllrohrs und der UV-Röhre auf den Seiten 38 und 40 befolgt werden. **WICHTIG:** Nachdem sichergestellt wurde, dass alle Schraubverbindungen richtig angezogen wurden, kann das Gerät wieder eingeschaltet werden.

FEHLERBEHEBUNG (siehe auch Seite 46)

During this procedure or if you notice water leaking from around the end caps you should check the following:

1. Überprüfen, ob die O-Ringe unbeschädigt sind.
2. Überprüfen, ob das Quarzhüllrohr gerissen oder gebrochen ist.
3. Überprüfen, ob die Sicherungsmutter den O-Ring ausreichend zusammendrückt, um wasserdichte Abdichtung zu bieten.
4. Überprüfen, ob die Endkappen ausreichend fest angezogen sind.
5. Überprüfen, ob alle Komponenten sauber und frei von Schmutz und anderen Rückständen sind.

***Bitte beachten, dass Serviceartikel nicht von der Garantie abgedeckt sind. Die Serviceartikel sind auf den Seite 36 aufgeführt und sie sind von Ihrem GRE-Vertreiber erhältlich.**

ERSETZEN DES ANSCHLUSSKASTENS

Der Anschlusskasten mit dem Vorschaltgerät kann einfach ersetzt werden, sollten Probleme auftreten. Ersatz-Anschlusskästen sind von Ihrem GRE-Vertreiber erhältlich.

Die mit dem Ersatzteil bereitgestellten Anweisungen zur Montage des Teils verwenden.

EINGEBAUTER SCHUTZ

Die UV-C-Reihe der UV-Desinfektionssysteme hat einen thermischen Überlastschutz, der automatisch abschaltet und die schnelle Wiederinbetriebnahme des Geräts ermöglicht, nachdem das Problem behoben wurde. Bei dem Problem kann es sich um Wasser in den Endkappen handeln. Bitte Abschnitt Fehlerbehebung beachten.

Thermischer Überlastschutz -

Dieser schaltet das Gerät automatisch aus, wenn die Temperatur die maximal zulässige Betriebstemperatur überschreitet.

Automatischer Ein- und Ausschaltenschutz -

Dieser schützt die elektrischen Komponenten des Geräts vor Überspannungen.

FEHLERBEHEBUNG

Wenn die UV-Röhre nicht leuchtet, muss die Spannungsversorgung des Geräts überprüft werden.

- Hat der RCD ausgelöst? Falls ja, die Verkabelung überprüfen und den RCD zurücksetzen.
- Die UV-Röhre auf Anzeichen von Ausfall überprüfen und, falls erforderlich, ersetzen.
- Wurde die UV-Röhre richtig installiert? Die Endkappen abschrauben und sicherstellen, dass die Röhre gemäß den in dieser Anleitung gegebenen Anweisungen installiert wurde.
- Sind die Endkappen trocken? Falls nicht, diese gründlich trocknen. Wir empfehlen die Nutzung eines Föns.
- Bei UV-Geräten mit mehreren Röhren sind diese paarweise elektrisch verbunden. Wenn eine der Röhren ausfällt, leuchtet keine der beiden Röhren. Die Röhren jeweils einzeln ersetzen, um herauszufinden, welche ausgefallen ist.
- Die paarweise einander zugeordneten Röhrenfassungen nicht verwechselt, da die Röhren ansonsten nicht leuchten.

Nach der Installation hat das Gerät gut funktioniert, doch wird der Pool nun langsam grün - was stimmt nicht?

Das Quarzhüllrohr kann schmutzig sein und muss gereinigt werden. Das Modell muss auch für die Poolgröße geeignet sein. Sicherstellen, dass die Filtrationseinheit Verschmutzung effektiv entfernt. Verschmutzungen im Wasser beeinflussen die Effektivität des UV-Geräts. Überprüfen, ob das gesamte Wasservolumen einmal alle 4 bis 8 Stunden durch das UV-Gerät gepumpt wird.

Chemikaliengehalt überprüfen und sicherstellen, dass er innerhalb der Industrienormen liegt.

Wenden Sie sich bitte erst an Ihren GRE-Vertreter, nachdem die obigen Überprüfungen durchgeführt wurden. Er unterbreitet Ihnen gerne weitere Ratschläge.

Wasser scheint aus den Endkappen des Geräts auszutreten.

Dies kann durch falsche Montage, Beschädigungen oder zu starkes Anziehen der Sicherungsmutter über den O-Ringen auf dem Quarzhüllrohr verursacht werden. Die O-Ringe auf dem Quarzhüllrohr überprüfen und neu positionieren oder, falls erforderlich, durch neue ersetzen. Zur Überprüfung die Schritte auf Seite 44 befolgen.

WICHTIG: Die Röhrenfassungen und/oder Endkappen dürfen erst montiert werden, nachdem das Problem behoben wurde.

Wenn Wasser in die Röhrenfassung eindringt, kann dies zu irreparablen Beschädigungen von Röhrenfassung und Vorschaltgerät führen. Beschädigungen, die durch falsche Montage von Quarzhüllrohr, O-Ringen und Sicherungsmuttern verursacht werden, sind nicht von der Garantie abgedeckt.

HÄUFIG GESTELLTE FRAGEN

Wie oft muss die UV-Röhre gewechselt werden?

Die UV-Röhre hat eine effektive Lebensdauer von 9.000 Stunden (2 Poolsaison). Sie muss auch vor Ausfall ersetzt werden, damit das Gerät effektiv bleibt und seinen Zweck erfüllt.

Wie oft muss das Quarzhüllrohr gewechselt werden?

Wir empfehlen, dass das Quarzhüllrohr jedes Mal gewechselt wird, wenn die UV-Röhre gewechselt wird.

Was ist die richtige Orientierung des Geräts?

Das UV-Gerät kann in beliebiger Orientierung installiert werden.

Muss mit dem UV-Gerät immer noch Chlor / Brom oder ein Desinfektionsmittel benutzt werden?

Ja, die UV-Strahlung desinfiziert das Wasser nur, wenn es über die leuchtende Röhre fließt - ein Desinfektionsmittel im Pool ist weiterhin erforderlich.

Wie lange muss das UV-Gerät pro Tag betrieben werden?

Das UV-Gerät sollte immer betrieben werden, wenn die Pumpe läuft.

Ist das UV-Gerät für die Nutzung mit Salzwasser geeignet?

Das UV-Gerät wird aus einem Material hergestellt, das in Salzwasser nicht korrodiert. Die Edelstahl-Halterungen werden aber korrodieren. Alternative Befestigungsmethoden müssen verwendet werden, wenn das UV-Gerät mit Salzwasser benutzt werden soll.

Wie lange kann das Gerät eingeschaltet bleiben?

Die UV-Geräte wurden gemäß höchsten Standards gestaltet und hergestellt, und können 24 Stunden am Tag betrieben werden. Bei externen Anwendungen kann das Gerät auch im Winter betrieben werden, solange es vor Frost geschützt ist. Ansonsten muss das Gerät entfernt, das enthaltene Wasser abgelassen und das Gerät forstgeschützt gelagert werden.

Kann das Gerät unterirdisch installiert werden?

Nein. Obwohl das Gerät witterungsbeständig ist, ist es nicht für die Installation an Orten geeignet, wo es in Wasser eintauchen kann.

Kann das Gerät zusammen mit Ozon benutzt werden?

Ja. Das UV-Gerät selber kann sicher mit Ozon eingesetzt werden, jedoch sind die O-Ringe nicht ozonbeständig.

Wenn das Gerät zusammen mit Ozon benutzt wird, bitte ein starres Rohr benutzen.

Beim Ersetzen der Röhre lässt sie sich nicht in die Röhrenfassung an der gegenüberliegende Seite einführen. Was muss getan werden?

Bitte die Anweisungen für das Reinigen / Ersetzen des Quarzhüllrohrs befolgen. Diese Anweisung erklärt die richtige Vorgehensweise zum Entfernen der beiden Endkappen und Röhrenfassungen, und beschreibt eine einfache Installationsmethode.

GARANTIE

Dieses Produkt ist bei normaler Nutzung für 2 Jahre ab dem Kaufdatum gegen Material- und Herstellungsfehler garantiert. Von dieser Garantie werden unsachgemäße Verwendung, Fahrlässigkeit, mangelnde Wartung oder unbeabsichtigte Beschädigung des UV-Geräts NICHT abgedeckt. Wenn das UV-Gerät im angegebenen Zeitraum bedingt durch einen Herstellungsfehler ausfällt, wird es kostenlos repariert oder ersetzt. Die Haftung ist auf das Ersetzen des fehlerhaften Produkts beschränkt; es werden keine anderen Kosten rückerstattet. Diese Garantie ist nicht übertragbar und hat keinen Einfluss auf Ihre gesetzlichen Rechte. Diese Garantie überträgt keinerlei Rechte anders als die ausdrücklich oben angegebenen. Diese Garantie deckt weder die UV-Röhre noch das Quarzhüllrohr ab.

Dieses Gerät darf nur von einem qualifizierten Elektriker installiert werden.

Der Hersteller oder Lieferant ist nicht verantwortlich oder haftbar für jegliche Schäden, die sich aus fehlerhaften Komponenten dieses Produkts oder Materialien ergeben; oder für sich aus Betriebsunterbrechungen ergebende Verluste; oder für jegliche Neben- oder Folgeschäden und Aufwendungen, die sich aus dem Produkt, aus dessen Verkauf, seiner Nutzung oder dem Missbrauch dieses Produkts ergeben, oder für jegliche anderen Folgeschäden.

Alle Garantieansprüche müssen unter Vorlage eines gültigen, datierten Kaufnachweises gültig gemacht werden.

GRE und seine Händler können nicht für Folgeschäden haftbar gemacht werden, die sich aus einem Ausfall oder Mangel dieses Produkts ergeben.

Installation und Nutzung des Produkts außerhalb der in dieser schriftlichen Anleitung gegebenen Empfehlungen machen die Garantie auch hinfällig.

ENTSORGUNG DES ALTEN PRODUKTS

Dieses Produkt wurde aus qualitativ hochwertigen Materialien und Komponenten hergestellt, die recycelt oder wiederverwendet werden können. Wenn das Produkt mit dem Symbol der durchgestrichenen Abfalltonne auf Rädern versehen ist, unterliegt es der europäischen Richtlinie 2002/96/EC. Bitte wenden Sie sich an Ihre örtlichen Behörden bzgl. der richtigen Entsorgung von Elektro- und Elektronikgeräten. Unsere WEE-Registrierungsnummer ist WEE/FE1471RR.

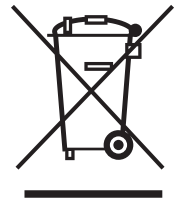

Bitte verhalten Sie sich den örtlichen Vorschriften entsprechend und entsorgen Sie Ihr altes Produkt nicht über den normalen Hausmüll. Die richtige Entsorgung Ihres alten Produkts hilft, möglicherweise negative Auswirkungen auf die Umwelt und die menschliche Gesundheit zu verhindern.



UV-DESINFECTIESYSTEEM

INSTALLATIE- EN GEBRUIKSHANDLEIDING

WAARSCHUWING:

- Zorg dat de eenheid van de netvoeding is afgekoppeld voordat u enig onderhoud uitvoert aan het uv-C-systeem.
- Zorg dat de eenheid wordt geïnstalleerd in de aanbevolen stand.
- Voordat u de lamp, lampfittingen en eindkappen aanbrengt, moet u de kwartshuls en O-ringen aanbrengen en de pomp inschakelen om te controleren of de eenheid waterdicht is.
- Zorg dat de eindkap goed vastzit voordat u de eenheid gebruikt.
- Nadat u lampen hebt vervangen en voordat u de eindkap aanhaalt, moet u zorgen dat de O-ringen op de goede plek zitten en de lampfittingen droog zijn.
- Als de elektrische aansluitingen nat worden, moet u die grondig drogen voordat u de voeding inschakelt.
- Deze eenheid mag alleen worden geïnstalleerd door een gekwalificeerde elektricien.

GRE

S.a. Aritz Bidea N° 57, Belako Inoustrialdea, Apartao 69, 48100 Munguia (Vizcaya), Spanje

N° Reg. Ind. 48-06762

www.grepool.com

BELANGRIJKE VEILIGHEIDSLINSTRUCTIES



- LEES EN VOLG ALLE INSTRUCTIES

- **WAARSCHUWING** - Om de kans op letsel te beperken, mogen kinderen dit product alleen gebruiken als zij te allen tijde onder streng toezicht staan. Dit toestel is niet bedoeld voor gebruik door personen (waaronder kinderen) met verminderde fysieke, zintuiglijke of mentale vaardigheden of wie het daarvoor aan ervaring en kennis ontbreekt, behalve wanneer zij met betrekking tot het gebruik van het toestel onder toezicht staan of instructies hebben gekregen van een persoon die verantwoordelijk is voor hun veiligheid.

- **WAARSCHUWING** - Risico op elektrische schokken. Sluit het systeem alleen aan op een groep die wordt beveiligd door een aardlekschakelaar. Neem contact op met een gekwalificeerde elektricien als u niet kunt vaststellen of de groep is beveiligd met een aardlekschakelaar.

- **WAARSCHUWING** - Als de voedingskabel is beschadigd, moet deze worden vervangen door de fabrikant, de servicemonteur of vergelijkbaar gekwalificeerde persoon om gevaarlijke situaties te voorkomen.

- **WAARSCHUWING** - Om het risico op elektrische schokken te beperken, mag u geen verlengsnoer gebruiken om de eenheid aan te sluiten op de netvoeding; zorg voor een wandcontactdoos op locatie.

- **WAARSCHUWING** - Gebruik de uv-C-lamp niet als deze uit de behuizing van het toestel is gehaald.

- Oneigenlijk gebruik van het toestel of schade aan de behuizing kunnen leiden tot het vrijkomen van gevaarlijke uv-C-straling. Uv-C kan schade toebrengen aan de ogen en huid, zelfs in kleine doses. Kijk nooit direct in een brandende uv-lamp.

- Gebruik geen toestellen die duidelijk beschadigd zijn.

- Laat deze eenheid niet droog branden. Zorg dat de eenheid is gevuld met water voordat u deze inschakelt.

- Schakel altijd de netvoeding af en zet alle watertoevoeren uit voordat u enig onderhoud uitvoert.

- Schakel altijd alle zwembadtoestellen af van de netvoeding voordat u uw handen in het water steekt.

- Alleen gebruiken in ruimtes waar de installatie voldoet aan de relevante installatievoorschriften.

- De netvoeding moet lopen via een aardlekschakelaar met een maximale aanspreekstroom van 30 mA.

- Deze eenheid moet worden geaard als een aardedraad is aangebracht.

- Gebruik nooit een zekering met een hogere waarde dan 3 A voor de voeding.

- Dompel de eenheid niet onder water.

- Als de kwartshuls is gebarsten, moet u die onmiddellijk vervangen.

- De eenheid moet volledig vorstvrij zijn of binnen worden bewaard tijdens de wintermaanden.



BEWAAR DEZE INSTRUCTIES

INTRODUCTIE VAN HET GRE UV-DESINFECTIESYSTEEM

Gefeliciteerd met de aankoop van uw GRE uv-desinfectiesysteem. Ons assortiment uv-sterilisators is vervaardigd met de nieuwste technologie en ontwerptechnieken. Het uv-systeem werkt naast veel verschillende filtersystemen en in combinatie met een restontsmettingsmiddel om het zwembadwater te desinfecteren.

Lees deze gebruiksaanwijzing van begin tot eind zorgvuldig door voordat u uw uv-systeem installeert.

DE UV-LAMP UITPAKKEN

De uv-lamp en kwartshuls zijn afzonderlijk verpakt voor veilig vervoer. Raadpleeg pagina 54 en 58 van deze handleiding voor instructies over de installatie van de lamp en kwartshuls. De kwartshuls-O-ringen en eindkapsluitingen zitten als afzonderlijk verpakte zakjes in de doos.

De roestvast stalen bevestigingsbeugels en schroeven worden ook geleverd in zakjes en moeten worden gemonteerd.

CONTENTS

Tekeningen en onderdelenlijsten uv-systeem	PAGINA 52
Doorstroomsnelheden	PAGINA 53
De kwartshuls installeren	PAGINA 54
Het uv-systeem positioneren en bevestigen	PAGINA 55
Aansluiting op uw leidingwerk	PAGINA 55
Lektesten	PAGINA 56
Aansluiting op de elektrische voeding	PAGINA 57
De uv-lamp installeren	PAGINA 58
De uv-lamp vervangen	PAGINA 59
De kwartshuls vervangen/reinigen	PAGINA 60
De schakelkast vervangen	PAGINA 61
Ingebouwde beveiliging	PAGINA 61
Probleemoplossing	PAGINA 62
Veelgestelde vragen	PAGINA 63
Garantie	PAGINA 64

TEKENINGEN EN ONDERDELENLIJST 25W UV-SYSTEEM

Maak uzelf vertrouwd met de onderdelen uit onderstaande tekening:

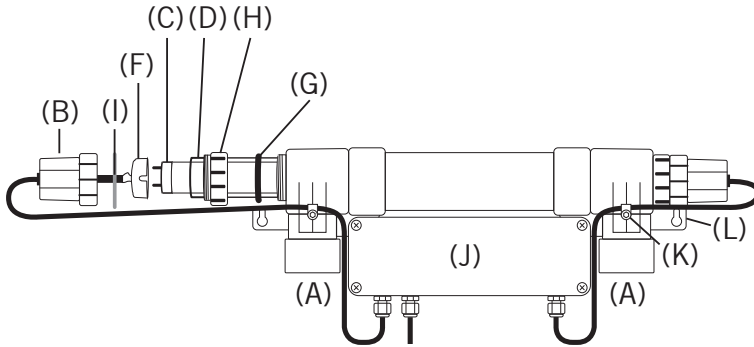

Beschrijving	Code	Label	Aantal
Invoer/uitvoer 32 - 38mm	-	A	2
Eindkap	<i>EVOUEC</i>	B	2
Uv-lamp	<i>SPCUV25B</i>	C	1
Kwartshuls	<i>SPCUVQS315</i>	D	1
Lampfitting	<i>SPCUVLH</i>	F	2
Kwartshuls-O-ring	<i>SPCUVNORK</i>	G	2
Borgmoer	<i>SPCUVLN</i>	H	2
Eindkapsluitring	<i>EVOUECSR</i>	I	2
Schakelkast	<i>SPCUV1525CBEU</i>	J	1
Kabelklem	-	K	2
Bevestigingsbeugel	-	L	2

IDENTIFICATIE VAN DE O-RINGEN

Deze O-ringen zitten als afzonderlijk verpakte zakjes in de doos.

Aantal x 2: Kwartshuls-O-ring (**G**)

Aantal x 2: Eindkapsluitringen (**I**)



Ronde O-ring
Kwartshuls-O-ring (**G**)



Vlakke sluitring
Eindkapsluitring (**I**)

DOORSTROOMSNELHEDEN

Let op: Voor optimale prestaties is het raadzaam om de volledige inhoud van uw zwembad ten minste elke 4 tot 8 uur door de uv-eenheid te laten stromen.

Hoe langzamer de doorstroomsnelheid, des te hoger is de uv-dosis.

Het is raadzaam om geen pompen te gebruiken met een bedrijfsdruk van hoger dan 2,5 bar / 25 meter opvoerhoogte.

We raden aan om het UV-systeem waar mogelijk op een by-pass te installeren.

Model	Zwembadinhoud	Max. doorstroomsnelheid	Optimaal debiet voor de beste desinfectie (30 mJ/cm ²)	Vermogen lamp	Invoer / uitvoerunie maat
25W	25 m ³	10 m ³ /h	2 m ³ /h	1 x 25W T8	32 / 38mm

Het is van belang op te merken dat bepaalde factoren van invloed zijn op hoe u de juiste afmeting van het uv-systeem voor uw zwembad kiest.

Het uv-systeem houdt uw zwembad vrij van groen water tot aan de maximale capaciteit zoals hierboven vermeld in combinatie met een geschikt ontsmettingsmiddel.

Ons assortiment bevat effectieve uv-systemen voor meerdere toepassingen. Het systeem kan worden gebruikt voor grote zwembaden, aquacultuur en overige installaties. Neem voor meer informatie contact op met uw lokale dealer.

DE KWARTSHULS INSTALLEREN

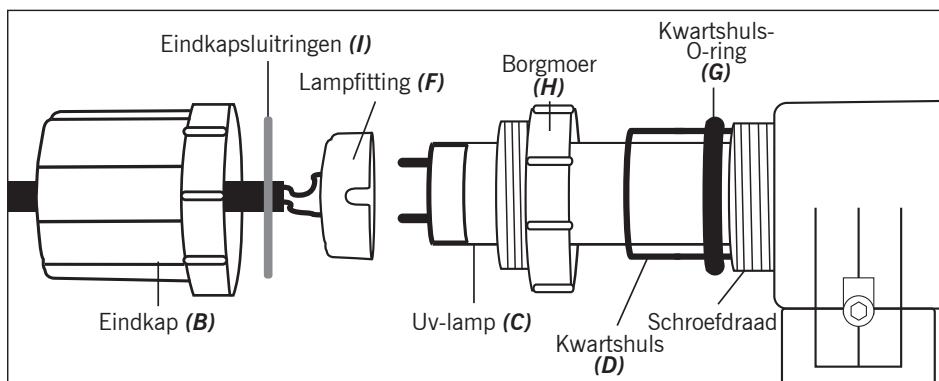

1. Schroef aan een kant van de eenheid de zwarte eindkap (B) los. U zult zien dat deze zwarte eindkap de lampfitting (F) herbergt.
2. Schroef aan dezelfde kant de witte borgmoer (H) los.
3. Herhaal stap 1 en 2 aan de andere kant van de eenheid.
4. Haal de kwartshuls (D) uit de doos en schuif hem door het uv-systeem tot hij uitkomt bij het gat aan de andere kant van de eenheid.
5. Pak de kwartshuls-O-ring (G) en schuif die rond een uiteinde van de kwartshuls.
6. Schuif deze kwartshuls-O-ring (G) richting het schroefdraad op het huis van de eenheid en zorg dat aan beide zijden van de eenheid een gelijke lengte kwartshuls zichtbaar is.
7. Plaats een kwartshuls-O-ring (G) aan de andere zijde van de kwartshuls en zorg er weer voor dat aan beide zijden van de eenheid een gelijke lengte kwartshuls zichtbaar is.
8. Schroef nu de witte borgmoer (H) terug op zijn plaats.
9. Draai de borgmoer slechts handvast zodat die de O-ring niet beschadigt. Gebruik geen gereedschap.
10. Herhaal stap 8 en 9 aan de andere kant van de eenheid.
11. De kwartshuls is nu gepositioneerd en klaar voor de uv-lamp.
12. Laat het systeem 24 uur werken om te controleren of het correct is geïnstalleerd en niet lekt. Zie pagina 56 voor details. Installeer het systeem opnieuw als u een lek waarneemt – als het niet lekt, kunt u de lamp installeren.

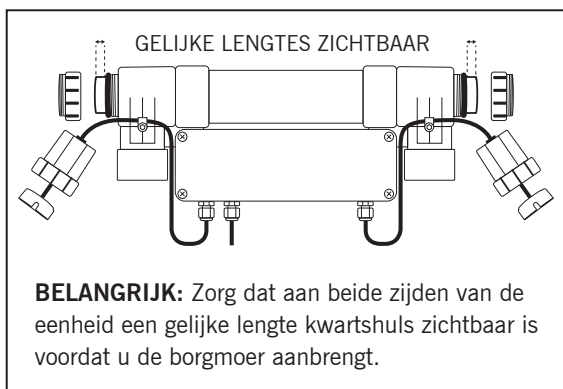

DRAAI DE VERBINDINGSSTUKKEN SLECHTS HANDVAST, GEBRUIK GEEN GEREEDSCHAP

HET UV-SYSTEEM POSITIONEREN EN BEVESTIGEN

Bevestigingsbeugels aanbrengen (25W)

De roestvast stalen beugels en schroeven zitten in zakken verpakt in de doos. Installeer deze bevestigingsbeugels aan de achterzijde van beide kanten van de uv-eenheid met een 3 mm inbussleutel. Draai slechts handvast.

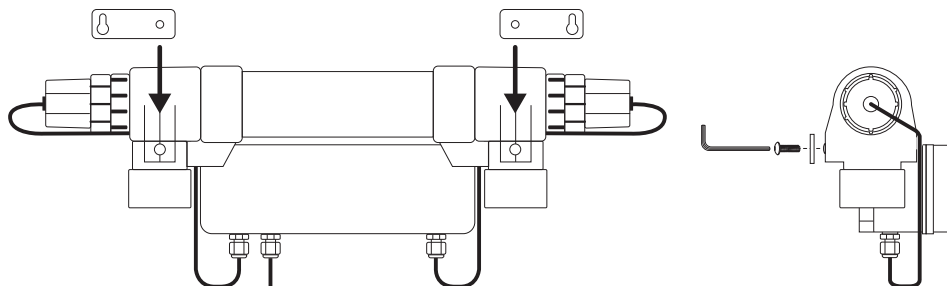
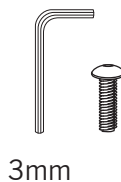

AANSLUITING OP UW LEIDINGWERK

BELANGRIJK: Haal de verbindingstukken niet te zwaar aan.

Merk op dat de eenheid geen doorstroomrichting kent. U kunt beide uiteinden gebruiken als zowel invoer als uitvoer.

BELANGRIJK: Kleppen gesitueerd na het uv-systeem mag u nooit sluiten als de pomp werkt. Laat de waterstroom na de eenheid dus NIET doodlopen.

De onderdelen van alle eenheden zijn te vervangen/repareren zonder de eenheid te verwijderen. U hoeft daarvoor geen omloop te installeren.

EEN OMLOOP INSTALLEREN 25W MODELLEN

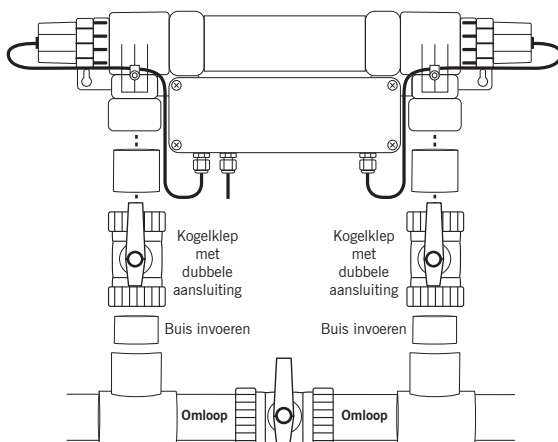

LEKTESTEN VAN DE KWARTSHULS, O-RINGEN EN BORGMOEREN

Nu u de eenheid hebt gepositioneerd en aangesloten op de leidingen, kunt u de kwartshuls en O-ringen aan beide zijden op lekken testen om te zien of ze correct zijn gemonteerd. Als u in dit stadium nalaat om te testen op lekkage en onjuiste installatie, kan er water in de lampfitting en in de eindkapsluitring komen en deze beschadigen.

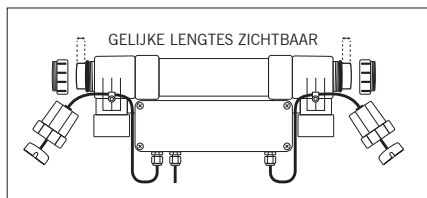

STAP 1: Breng de kwartshuls, O-ringen en borgmoeren aan.

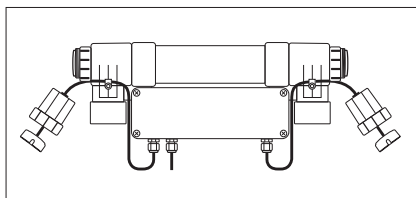

STAP 2: Controleer of de borgmoeren slechts handvast zitten.

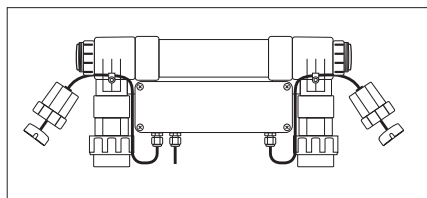

STAP 3: Positioneer en bevestig het uv-systeem en sluit de in- en uitvoer aan.

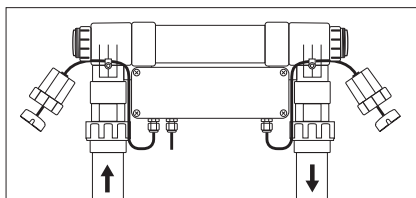

STAP 4: Sluit de leidingen aan en schakel de pomp in om de waterstroom te starten.

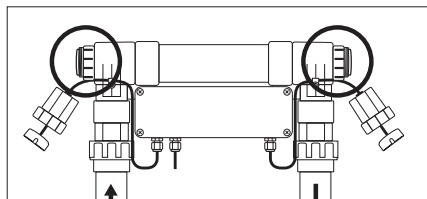

STAP 5: Controleer de borgmoeren op tekenen van lekkage.

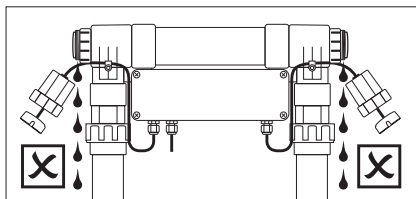

STAP 6: Als er water door de borgmoeren sijpelt, moet u controleren of de kwartshuls goed is gemonteerd. Raadpleeg de sectie Probleemoplossing op pagina 62.

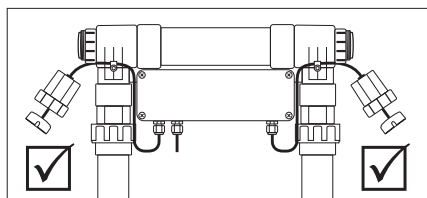

STAP 7: Als u geen lekkage waarneemt, is de kwartshuls correct geïnstalleerd. Ga verder met het aansluiten van het uv-systeem op de voeding.

WAARSCHUWING:



Als u in dit stadium nalaat om te testen op lekkage en onjuiste installatie, kan er water in de lampfitting en het voorschakelapparaat komen en deze beschadigen. Waterschade voortkomend uit een onjuiste installatie wordt NIET gedekt door de garantie.

AANSLUITING OP DE ELEKTRISCHE VOEDING

Elektrische installaties moeten worden uitgevoerd door een gekwalificeerde elektricien.



De voeding moet voldoen aan de specificaties vermeld op het product.
De draden in de voedingskabel hebben de volgende kleurcodering:

BEDRADING VK / EMEA:

Bruin = fasedraad
Blauw = nuldraad
Groen-geel = aardedraad

Gebruik de voedingskabel niet om het uv-systeem op te houden, aangezien dit schade kan veroorzaken.

WAARSCHUWING - U moet een aardlekschakelaar met een maximale waarde van 30 mA installeren in de elektrische installatie waarmee het systeem wordt gevoed. De elektrische installatie moet een isolatieschakelaar bevatten met een minimale contactruimte van 3 mm waarmee het systeem met alle polen geïsoleerd kan worden van de voeding.

Pas op: Alleen gebruiken bij zwembaden waar de installatie voldoet aan de relevante installatievoorschriften. Win advies in bij een gekwalificeerde elektricien.
Alle elektrische installaties en bedrading moeten doeltreffend zijn beveiligd om schade te voorkomen.

Er is voldoende voedingskabel meegeleverd om de eenheid aan te sluiten op de netvoeding. Deze eenheid moet worden aangesloten met een permanente bedrading. De elektrische installatie moet een isolatieschakelaar bevatten met een minimale contactruimte van 3 mm waarmee het systeem geïsoleerd kan worden van de voeding.

UV unit has to be wired in conjunction with the pump so that when the pump is turned off, so is the UV unit.

INSTALLING THE UV BULB

1. Verwijder alle verpakkingsmaterialen van de uv-lamp (C).
2. Schuif de uv-lamp (C) voorzichtig door de kwartshuls (D) die u eerder hebt aangebracht en getest volgens de instructies op pagina 54 en 56.
3. Houd een van de zwarte eindkappen (B) vast en druk de kabel voorzichtig door de eindkap, zodat het gemakkelijker wordt om de lampfitting (F) te plaatsen in stap 5.

BELANGRIJK: Trek niet aan de lampfitting om de kabel door te voeren.

4. Haal de eindkapsluitring (I) over de lampfitting en richt deze uit met de eindkap zodat hij in de kraag van de eindkap valt.

BELANGRIJK: Zorg dat de eindkapsluitring niet scheef zit en op zijn plaats blijft gedurende de installatie.

5. Lijn de pennen van de uv-lamp uit met de gaatjes in de lampfitting (polariteit niet van belang) en druk de lampfitting voorzichtig stevig op de pennen van de uv-lamp. Wellicht moet u de uv-lamp aan de andere kant sturen om de lamp in de fitting te krijgen.

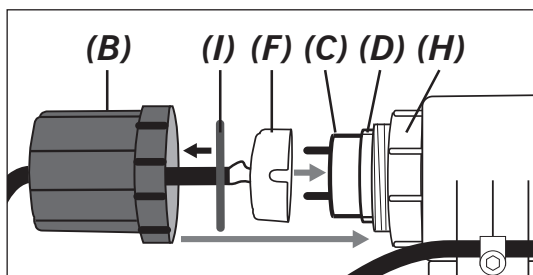

6. Zorg dat de uv-lamp stevig in de lampfitting zit.
7. Herhaal stap 3-6 aan de andere zijde van de eenheid.
8. Schuif de zwarte eindkap aan een uiteinde van de eenheid over de lampfitting (controleer of de sluitring goed zit) en voorkom dat de lampfitting loskomt van de uv-lamp door deze zorgvuldig tegen te houden.
9. Schroef deze eindkap op de schroefdraad van de witte borgmoer (H) die al vastzit op het huis van het uv-systeem. Draai slechts handvast.
10. Herhaal stap 8 en 9 aan de andere kant van de eenheid.
11. Controleer of alle verbindingstukken handvast zitten. Gebruik geen gereedschap.
12. Bij eenheden met meerdere lampen mag u de lampfittingen niet kruislings aansluiten, anders zal de lamp niet branden.

Zorg dat er voldoende ruimte is aan een kant van het uv-systeem om de lamp en kwartshuls te kunnen uitnemen en onderhoud te kunnen uitvoeren.

DE UV-LAMP VERVANGEN

SLUIT DE EENHEID ALTIJD AF VAN ALLE ELEKTRICITEITS- EN WATERBRONNEN VOORDAT U ONDERHOUD UITVOERT AAN DE EENHEID.

GA ALS VOLGT TE WERK OM EEN UV-LAMP TE VERWIJDEREN:

Het is niet nodig om de watercirculatie door het uv-systeem te stoppen om een lamp te vervangen.

1. Sluit de elektrische voeding af.
2. Schroef van een uiteinde van de eenheid de zwarte eindkap los. Zorg dat u niet ook de witte borgmoer losdraait.
3. Schuif voorzichtig de zwarte eindkap over de draad om de lampfitting vrij te maken. Bewaar de eindkapsluitring goed.
4. Ontkoppel de lampfitting.
5. Herhaal stap 2-4 aan de andere zijde van het uv-systeem.
6. Nu de eindkappen zijn verwijderd, kunt u voorzichtig de uv-lamp uitschuiven.

WAARSCHUWING: Als de eindkappen/elektrische aansluitingen nat worden tijdens deze procedure, moet u deze grondig drogen voordat u ze opnieuw aanbrengt.

EEN NIEUWE UV-LAMP INSTALLEREN:

Volg de instructies op **pagina 58** voor het plaatsen van een nieuwe uv-lamp.

BELANGRIJK: Controleer of alle verbindingstukken goed zijn aangehaald, voordat u de eenheid weer inschakelt.

Zoals eerder aangegeven is het van essentieel belang dat de eenheid vorstvrij blijft gedurende de wintermaanden, of afgesloten wordt van water- en elektriciteitsbronnen en binnen wordt bewaard. Tijdens het lente- en zomerseizoen moet u de kwartshuls, die de uv-lamp scheidt van het water dat door de eenheid stroomt, twee of drie keer reinigen. Dit is van essentieel belang aangezien vuil en kalk opbouwt op de kwartshuls en dit de penetratie van het ultravioletlicht in het water belemmert en de effectieve werking van de eenheid beïnvloedt.

DE KWARTSHULS VERVANGEN/REINIGEN

GEVAAR: ULTRAVIOLETSTRALING. Schakel de voeding uit voordat u de lamp vervangt
**SLUIT DE EENHEID ALTIJD AF VAN ALLE ELEKTRICITEITS- EN WATERBRONNEN
VOORDAT U ONDERHOUD UITVOERT AAN DE EENHEID.**

EEN KWARTSHULS VERWIJDEREN:

LET OP: Als u de kwartshuls verwijdert, stroomt er water uit de eenheid. Als een omloop is geïnstalleerd, kan de waterstroom via de omloop worden omgeleid. Als geen omloop is geïnstalleerd, moet u de pomp uitschakelen en overige kleppen sluiten om het uv-systeem te isoleren.

1. Verwijder de uv-lamp volgens de beschrijving op pagina 75.
2. Als de elektrische voeding is afgesloten, het uv-systeem is geïsoleerd en de uv-lamp verwijderd, schroeft u aan een kant van het uv-systeem de borgmoer los.
3. Verwijder voorzichtig de kwartshuls-O-ring en bewaar deze.
4. Schroef de borgmoer aan de andere zijde los en verwijder de kwartshuls-O-ring en bewaar deze.
5. Verwijder voorzichtig de kwartshuls en zorg dat deze niet in het huis van het uv-systeem valt.
6. Om overgebleven water uit de eenheid te halen, is het raadzaam om de bevestigingsbeugel(s) los te draaien, de eenheid te ontkoppelen van de leidingen en de eenheid te kantelen om de kamer te ontdoen van water.
7. Reinig de huls en poets deze op met een zachte doek of papieren doek. Als er in uw regio hard water wordt geleverd, kan er kalk opbouwen op de kwartshuls. U kunt kalk eenvoudig verwijderen met schoonmaakazijn of een koudwaterontharder.

WAARSCHUWING: Als de eindkappen/elektrische aansluitingen nat worden tijdens deze procedure, moet u deze grondig drogen voordat u ze opnieuw aanbrengt.

EEN KWARTSHULS TERUGPLAATSEN:

Volg de instructies op pagina 54 en 56 voor het terugplaatsen van de kwartshuls en uv-lamp.

BELANGRIJK: Controleer of alle verbindingstukken goed zijn aangehaald, voordat u de eenheid weer inschakelt.

PROBLEEMOPLOSSING (Zie ook pagina 62)

Tijdens deze procedure, of als u lekkend water waarneemt rond de eindkappen, moet u de volgende punten nalopen:

1. Controleer of de O-ring onbeschadigd is.
2. Controleer of er geen scheuren en barsten in de kwartshuls zitten.
3. Controleer of de borgmoer de O-ring aandrukt zodat die een waterdichte afdichting vormt.
4. Controleer of de eindkappen voldoende zijn aangehaald.
5. Controleer of alle onderdelen schoon zijn en vrij van vuil en gruis.

***Merk op dat serviceonderdelen niet gedekt worden voor een claim die onder de garantie valt.
De serviceonderdelen vermeld op pagina 52 zijn verkrijgbaar bij uw GRE-dealer.**

DE SCHAKELKAST VERVANGEN

De schakelkast met voorschakelapparaat kan eenvoudig worden vervangen als er problemen mee ontstaan. Reserveschakelkasten zijn verkrijgbaar bij uw GRE-dealer.

Installeer de eenheid aan de hand van de installatie-instructies van het reserveonderdeel.

INGEBOUWDE BEVEILIGING

Desinfectiesystemen uit het uv-C-assortiment uv-sterilisators zijn uitgevoerd met een thermische beveiliging die het systeem automatisch uitschakelt en snel herstart als het probleem is opgelost. Dit probleem kan worden veroorzaakt doordat er water in de eindkappen komt. Raadpleeg de sectie Probleemoplossing.

Thermische beveiliging -

Deze beveiliging schakelt de eenheid automatisch uit als de limiet voor de maximale bedrijfstemperatuur wordt overschreden.

Automatische opstart- en afsluitbeveiliging -

Deze beveiliging beschermt de elektrische onderdelen tegen piekspanningen.

PROBLEEMOPLOSSING

Als de uv-lamp niet brandt, moet u de elektrische voeding naar uw eenheid onderzoeken.

- Is de aardlekschakelaar aangesproken? Controleer uw bedrading en reset de aardlekschakelaar.
- Onderzoek de uv-lamp op tekenen van defecten en vervang de lamp indien nodig.
- Is de uv-lamp correct aangebracht? Schroef de eindkappen los en controleer of de lamp correct is aangebracht, conform de instructies uit deze handleiding.
- Zijn de eindkappen droog? Als dat niet het geval is, moet u deze grondig drogen. Het is raadzaam om hiervoor een föhn te gebruiken.
- De lampen van uv-eenheden met meerdere lampen staan in serie geschakeld. Als één lamp stukgaat, zullen beide lampen doven. Door de lampen om de beurt te vervangen, kunt u nagaan welke lamp stuk is.
- Sluit de lampfittingen niet kruislings aan, anders zal de lamp niet gaan branden.

De eenheid werkte goed na installatie, maar mijn zwembad is geleidelijk weer groen gaan kleuren – wat is het probleem?

De kwartshuls kan vervuild zijn geraakt en moet worden gereinigd. Zorg ook dat u het juiste model gebruikt op basis van de inhoud van uw zwembad. Zorg dat uw zwembadfilter efficiënt vuil en gruis filtert uit het water. Vuil in het zwembadwater beïnvloedt de efficiëntie van het uv-systeem. Controleer of de volledige inhoud van uw zwembad elke 4 tot 8 uur door het uv-systeem wordt gepompt.

Controleer de chemicaliën niveaus en zorg dat die binnen industriënormen vallen.

Pas nadat u deze controles hebt uitgevoerd, kunt u contact opnemen met uw GRE-dealer, die u vervolgens kan adviseren.

De eenheid lekt aan de eindkappen.

Dit kan worden veroorzaakt door een onjuist aangebrachte, beschadigde of te strak aangehaalde O-ring op de kwartshuls. Controleer de kwartshuls-O-ring en herplaats of vervang deze voor een nieuwe, indien nodig. Volg de stappen op pagina 60 om te testen op lekken.

BELANGRIJK: Plaats geen lampfitting of eindkap tot dit probleem is opgelost.

Als er water in de lampfitting komt, kan dat onherstelbare schade veroorzaken aan de lampfitting en het voorschakelapparaat. Schade veroorzaakt door een onjuist aangebrachte kwartshuls, O-ringen en borgmoeren wordt niet gedekt door de garantie.

VEELGESTELDE VRAGEN

Hoe vaak moet ik de uv-lamp vervangen?

Een uv-lamp heeft een effectieve levensduur van 9000 uur (2 zwembadseizoen). Na deze periode dient u de lamp te vervangen als u wilt dat de eenheid effectief en doeltreffend blijft.

Hoe vaak moet ik de kwartshuls vervangen?

Het is raadzaam om de kwartshuls te vervangen als u de lamp vervangt.

Wat is de correcte stand van de eenheid?

Het uv-systeem kan in elke stand worden geïnstalleerd.

Moet ik nog steeds chloor/bromium of een desinfectiemiddel gebruiken?

Ja, het uv-systeem desinfecteert het water alleen als het langs de brandende lamp stroomt en vereist gebruik van een restontsmettingsmiddel in het zwembad.

Hoe lang per dag moet ik het uv-systeem laten branden?

Laat het uv-systeem branden als de pomp draait.

Is het uv-systeem geschikt voor zout water?

Het uv-systeem is vervaardigd uit materialen die niet corroderen in zout water, de roestvast stalen beugel zal er echter wel door corroderen. Gebruik een alternatieve montagebeugel als u het uv-systeem gebruikt met zoutwatersystemen.

Hoe lang kan de eenheid blijven branden?

De uv-systemen zijn ontworpen en vervaardigd conform de hoogste normen en kunnen 24 uur per dag blijven branden. Bij buitentoepassingen kan de eenheid gedurende de winter in werking blijven zolang deze maar vorstvrij blijft. In andere gevallen moet u de eenheid uitnemen, leeg laten lopen en veilig opslaan gedurende de winter.

Kan ik de eenheid onder de grond begraven?

Nee. Hoewel het uv-systeem weerbestendig is, is het niet geschikt voor toepassingen die onderhevig kunnen zijn aan onderdompeling in water.

Kan het systeem worden gebruikt met ozon?

Ja. Het uv-systeem is geschikt voor ozoneenheden. De O-ringen zijn daar echter niet geschikt voor.

Als u ozoneenheden gebruikt, moet u stijve leidingen gebruiken.

Als ik de lamp vervang, kan ik deze niet uitrichten tot de lampfitting aan de overzijde van het uv-systeem.

Volg de procedure voor het reinigen/vervangen van de kwartshuls. In deze procedure wordt uitgelegd hoe u beide eindkappen en lampfittingen kunt verwijderen en hoe u de lamp gemakkelijk kunt installeren.

GARANTIE

Voor dit product geldt een garantietermijn van 2 jaar vanaf de datum van aankoop op defecten veroorzaakt door ondeugdelijke materialen of afwerkingen bij normaal gebruik. De garantie GELDT NIET bij onjuist gebruik, nalatigheid, achterstallig onderhoud of ongevalschade aan het uv-systeem. Als het uv-systeem stukgaat door een fabricagefout binnen deze termijn, wordt het gratis gerepareerd of vervangen. De aansprakelijkheid is beperkt tot het vervangen van het defecte product; overige kosten worden niet vergoed. Deze garantie is niet overdraagbaar en is niet van invloed op uw wettelijke rechten. Deze garantie verleent geen andere rechten dan die welke uitdrukkelijk hierboven uiteen zijn gezet. Deze garantie biedt geen dekking voor de uv-lamp en kwartshuls.

Deze eenheid mag alleen worden geïnstalleerd door een gekwalificeerde elektricien.

De fabrikant of leverancier is niet verantwoordelijk of aansprakelijk voor schade veroorzaakt door defecte onderdelen of materialen van dit product; of voor schade geleden door onderbreking van diensten; of gevolgschade/ongevalschade en kosten die voortvloeien uit de productie, verkoop, gebruik of misbruik van dit product of enige andere gevolgschade.

Een garantieclaim moet zijn voorzien van een geldig, aankoopbewijs met dagtekening. GRE en zijn dealers kunnen niet aansprakelijk worden gesteld voor gevolgschade voortvloeiend uit een storing of defect aan dit product.

Als u het product anders installeert of gebruikt dan aanbevolen in deze handleiding, kan de garantie ook ongeldig worden verklaard.

VERWIJDERING VAN UW OUDE PRODUCT

Uw product is ontworpen en vervaardigd met hoogwaardige materialen en onderdelen die kunnen worden gerecycled en hergebruikt. Wanneer het pictogram van een doorkruiste verrijdbare afvalcontainer op een product staat, valt dit product onder de Europese Richtlijn 2002/96/EG. Neem contact op met uw gemeente over de juiste verwijdering van elektrische en elektronische apparatuur. Ons WEE-registratienummer is WEE/FE1471RR.

Handel volgens lokale regelgeving en gooi oude producten niet weg met uw normale huisvuil. De juiste verwijdering van oude producten voorkomt mogelijk negatieve gevolgen voor het milieu en de gezondheid.





SISTEMA DI DISINFEZIONE UV

MANUALE D'USO E DI INSTALLAZIONE

AVVERTENZA:

- Prima di tentare qualsiasi tipo di manutenzione sull'apparecchiatura UVC accertarsi che sia spenta e isolata dalla rete elettrica.
- Accertarsi che l'apparecchiatura sia installata con l'orientamento consigliato.
- Prima di montare la lampadina, il portalampada e il cappuccio terminale, montare i tubi di quarzo e le guarnizioni o-ring e accendere la pompa per verificare che l'apparecchiatura sia a tenuta d'acqua.
- Prima di mettere in funzione l'apparecchiatura accertarsi che il cappuccio terminale sia serrato saldamente.
- Dopo aver sostituito le lampadine o prima di serrare il cappuccio terminale, assicurarsi che le guarnizioni o-ring siano nella posizione corretta e che i portalampada siano asciutti.
- Qualora i collegamenti elettrici fossero bagnati, asciugarli accuratamente prima di accendere il dispositivo.
- Questa apparecchiatura deve essere installata solo da un elettricista qualificato.

GRE

S.a. Aritz Bidea N° 57, Belako Inoustrialdea, Apartaoo 69, 48100 Munguia (Vizcaya), Spagna

N° Reg. Ind. 48-06762

www.grepool.com

IMPORTANTI PRECAUZIONI DI SICUREZZA



- LEGGERE E SEGUIRE TUTTE LE ISTRUZIONI

- **AVVERTENZA** - Per ridurre il rischio di lesioni, non consentire ai bambini/ragazzi di utilizzare questo prodotto a meno che non siano sempre sotto stretta supervisione. L'utilizzo di questa apparecchiatura non è consigliato alle persone (inclusi i bambini) con ridotte capacità fisiche, sensoriali o mentali, o con carenza della dovuta esperienza e conoscenza, a meno che non siano state precedentemente istruite, o che l'uso dell'apparecchiatura da parte loro non sia soggetto a supervisione da parte di una persona responsabile della loro sicurezza.

- **AVVERTENZA** - Rischio di scosse elettriche. Collegare solo a un circuito derivato protetto da un interruttore di circuito di guasto a terra (GFCI). Nel caso in cui non fosse possibile verificare se il circuito sia protetto da un interruttore GFCI contattare un elettricista qualificato.

- **AVVERTENZA** - Per evitare rischi per l'incolumità delle persone, nel caso in cui il cavo di alimentazione fosse danneggiato dovrà essere sostituito direttamente dal produttore, dal servizio di assistenza del suo agente o da un tecnico qualificato.

- **AVVERTENZA** - Per ridurre il rischio di scosse elettriche, non utilizzare prolunghe per collegare l'apparecchiatura alla rete elettrica. Si raccomanda di dotarsi di una presa di corrente adeguatamente posizionata.

- **AVVERTENZA** - non attivare l'emettitore UV-C quando si trova al di fuori dell'involucro dell'apparecchio.

- L'uso non intenzionale dell'apparecchiatura o eventuali danni all'involucro possono provocare la fuoriuscita di pericolose radiazioni UV-C. Le radiazioni UV-C possono, anche in piccole dosi, causare danni agli occhi e alla pelle. Non guardare mai direttamente una lampadina UV illuminata.

- Le apparecchiature che presentano danni evidenti non devono essere utilizzate.

- Non mettere in funzione l'apparecchiatura a secco. Assicurarsi che l'apparecchiatura sia piena d'acqua prima di accenderla.

- Prima di eseguire qualsiasi intervento di manutenzione, spegnere e isolare sempre l'apparecchiatura dalla rete elettrica e chiudere l'ingresso dell'acqua.

- Scollegare sempre tutti gli apparati elettrici della piscina dalla presa di corrente prima di mettere le mani nell'acqua.

- Utilizzare nell'ambiente predisposto solo se l'installazione è conforme alle normative vigenti sul cablaggio.

- L'alimentazione elettrica deve essere erogata attraverso un interruttore differenziale (RCD) con una sensibilità (corrente residua di esercizio) non superiore a 30 mA.

- Questa apparecchiatura richiede la messa a terra quando è installato un filo conduttore di terra.

- Non utilizzare mai un fusibile superiore a 3 amp sul cavo di alimentazione.

- L'apparecchiatura non deve essere immersa in acqua.

- Qualora il tubo di quarzo fosse incrinato, sostituirlo immediatamente.

- Durante i mesi invernali l'apparecchiatura deve essere completamente protetta dal gelo o conservata in un locale chiuso.



CONSERVARE QUESTE ISTRUZIONI

INTRODUZIONE AL SISTEMA DI DISINFEZIONE GRE UV

Congratulazioni per aver acquistato un sistema di disinfezione GRE UV. La nostra gamma di sterilizzatori UV è stata realizzata utilizzando le tecnologie e i metodi di progettazione più moderni. La tecnologia UV funziona in combinazione con un gran numero di sistemi di filtrazione progettati per l'uso di un igienizzante residuo per disinfettare l'acqua della piscina.

Leggere attentamente il presente manuale di istruzioni dall'inizio alla fine prima di installare l'apparecchiatura UV.

DISIMBALLAGGIO DELL'APPARECCHIATURA UV

Quando si apre l'imballaggio si noterà che la lampada UV e il tubo di quarzo sono imballati separatamente per garantire un trasporto sicuro. Fare riferimento alle pagine 70 e 74 di questo manuale per istruzioni su come installare la lampada e il tubo di quarzo. Le guarnizioni o-ring del tubo di quarzo e le rondelle piane del cappuccio terminale sono confezionate in piccoli sacchetti separati all'interno della scatola.

Anche le staffe di montaggio e le viti in acciaio inox sono fornite in sacchetti e devono essere montate.

Prendetevi del tempo per familiarizzare con la vostra apparecchiatura UV e i suoi componenti.

INDICE

Schema UV ed elenco dei componenti	PAGINA 68
Portata	PAGINA 69
Installazione del tubo di quarzo	PAGINA 70
Posizionamento e montaggio dell'apparecchiatura UV	PAGINA 71
Collegamento idraulico	PAGINA 71
Test in acqua	PAGINA 72
Collegamento alla rete elettrica	PAGINA 73
Installazione della lampadina UV	PAGINA 74
Sostituzione delle lampadine UV	PAGINA 75
Sostituzione / pulizia del tubo di quarzo	PAGINA 76
Sostituzione scatola elettrica	PAGINA 77
Protezione integrata	PAGINA 77
Risoluzione dei problemi	PAGINA 78
Domande frequenti	PAGINA 79
Garanzia	PAGINA 80

DIAGRAMMI UV DA 25 W ED ELENCO DEI COMPONENTI

Acquisire familiarità con i componenti mostrati nello schema seguente:

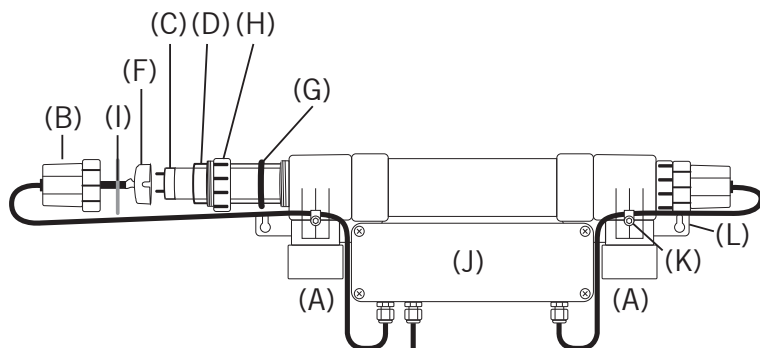

Descrizione	Code	Etichetta	Q.tà
Ingresso / Uscita 32 - 38mm	-	A	2
Cappuccio terminale	EVOUEC	B	2
Lampadina UV	SPCUV25B	C	1
Tubo di quarzo	SPCUVQS315	D	1
Portalampada	SPCUVLH	F	2
Guarnizione o-ring del tubo di quarzo	SPCUVNORK	G	2
Dado di bloccaggio	SPCUVLN	H	2
Rondella piana per cappuccio terminale	EVOUECSR	I	2
Scatola elettrica	SPCUV1525CBEU	J	1
Clip per il cavo	-	K	2
Staffa di montaggio	-	L	2

IDENTIFICAZIONE DELLE GUARNIZIONI O-RING

Le guarnizioni o-ring sono confezionate in piccoli sacchetti all'interno della scatola.

Q.TÀ 2 pezzi:

Guarnizione o-ring per tubo di quarzo (**G**)

Q.TÀ 2 pezzi:

Rondella piana per cappuccio terminale (**I**)



o-ring per
tubo di
quarzo (**G**)

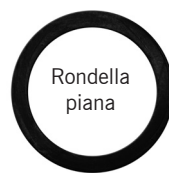

rondella piana
per cappuccio
terminale (**I**)

PORTATA

Nota. Per prestazioni ottimali, si consiglia di far fluire l'intero volume d'acqua della piscina attraverso l'apparecchiatura UV almeno una volta ogni 4-8 ore.

Più lento sarà il flusso, maggiore sarà il dosaggio di UV.

Si sconsiglia l'uso di pompe con pressioni di esercizio superiori a 2,5 bar / 25 metri di prevalenza.

Si consiglia di installare il sistema UV su un by-pass ove possibile.

Modello	Dimensioni della piscina	Portata massima	Portata ottimale per la migliore disinfezione (30 mJ/cm ²)	Alimentazione lampadina	Ingresso / uscita dimensione dell'unione
25W	25 m ³	10 m ³ /h	2 m ³ /h	1 x 25W T8	32 / 38mm

È importante notare che alcuni fattori possono influenzare il modo in cui si seleziona la dimensione del sistema UV più adatta per la piscina specifica.

I raggi UV, insieme a un igienizzante appropriato, manterranno la piscina libera dall'acqua verdastra fino alla sua capacità massima, come indicato sopra.

La gamma UV è formata da apparecchiature efficaci in grado di svolgere diversi usi. Queste apparecchiature possono essere utilizzate su grandi piscine, impianti di acquicoltura e altre installazioni; per ulteriori dettagli, contattare il rivenditore locale.

INSTALLAZIONE DEL TUBO DI QUARZO

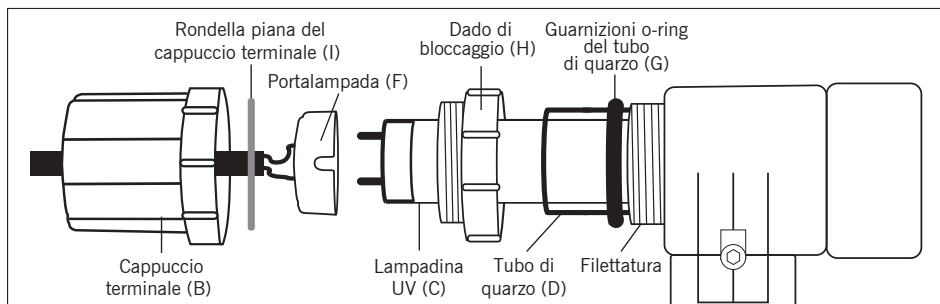

1. Partendo da un'estremità dell'apparecchiatura, svitare il cappuccio terminale nero (B). Si noterà che il portalampada è ubicato sul cappuccio terminale nero (F).
2. Svitare il controdado bianco (H) dalla stessa estremità
3. Ripetere i passaggi 1 e 2 sull'altra estremità dell'apparecchiatura.
4. Estrarre il tubo di quarzo (D) dalla scatola di imballaggio e infilarlo nell'apparecchiatura UV fino a quando non raggiunge il foro dall'altra estremità dell'apparecchiatura.
5. Prendere la guarnizione o-ring del tubo di quarzo (G) e montarla su un'estremità del tubo di quarzo.
6. Far scorrere la guarnizioni o-ring del tubo di quarzo (G) sulla filettatura del corpo dell'apparecchiatura UV, assicurandosi che alle estremità siano visibili quantità uguali del tubo di quarzo.
7. Montare la guarnizione o-ring del tubo di quarzo (G) sull'altra estremità del tubo di quarzo, verificando nuovamente che su ciascuna estremità dell'apparecchiatura siano visibili quantità uguali del tubo di quarzo.
8. Riavvitare il controdado bianco (H) in posizione.
9. Per evitare di danneggiare l'o-ring, assicurarsi che il controdado venga serrato a mano. Non utilizzare utensili.
10. Ripetere i passaggi 8 e 9 sull'altra estremità dell'apparecchiatura.
11. A questo punto il tubo di quarzo è correttamente posizionato per il montaggio della lampadina UV.
12. Tenere in funzione per 24 ore per verificare che l'installazione sia corretta e che non vi siano perdite. Vedere a pagina 72 per ulteriori informazioni. Se dovessero essere riscontrate perdite, ripetere l'installazione. Se l'apparecchiatura è a tenuta, procedere con l'installazione della lampada.

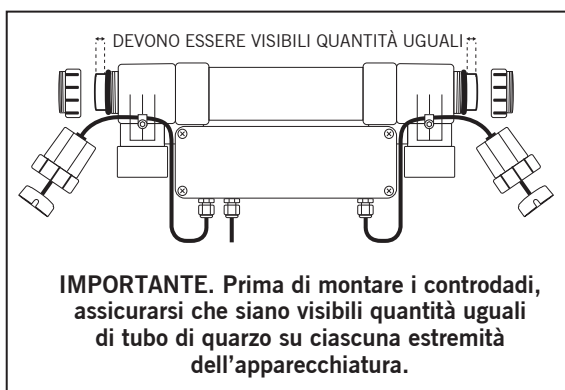

SERRARE I RACCORDI SOLO A MANO - NON UTILIZZARE ATTREZZI

POSIZIONAMENTO E MONTAGGIO DELL'APPARECCHIATURA UV

Installazione delle staffe di montaggio (25 W)

Le staffe e le viti in acciaio inox si trovano nei sacchetti all'interno della confezione. È necessario installare le staffe di montaggio alle estremità sul retro dell'apparecchiatura UV utilizzando una chiave a brugola da 3 mm. Serrare solo a mano.

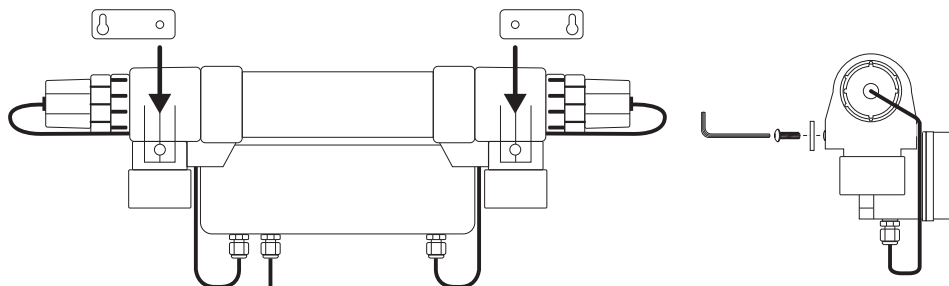

IMPORTANTE. Non serrare eccessivamente i raccordi.

Notare che non esiste una direzione corretta del flusso attraverso l'apparecchiatura, entrambe le estremità dell'apparecchiatura possono essere utilizzate come ingresso o uscita.

IMPORTANTE. Le valvole posizionate a valle dell'apparecchiatura UV non devono mai essere chiuse quando la pompa è in funzione. **NON** far funzionare l'apparecchiatura con la valvola di scarico chiusa ”.

Tutte le apparecchiature sono completamente riparabili senza bisogno di rimuoverle, pertanto non è necessario installare un bypass.

INSTALLAZIONE DI UN BY-PASS MODELLI DA 25 W

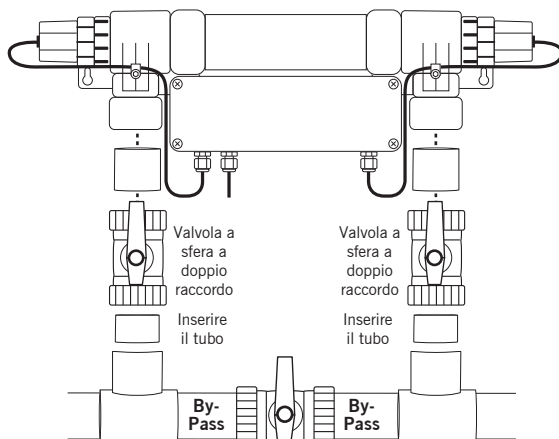

PROVA DELL'ACQUA PER TUBO DI QUARZO, O-RING E DADI DI BLOCCAGGIO

Quando l'apparecchiatura è in posizione e collegata alle tubazioni, sarà possibile verificare che i vari elementi siano stati montati correttamente e che non vi siano perdite nel tubo di quarzo e nella guarnizione o-ring alle estremità. La verifica di eventuali perdite e della corretta installazione in questa fase serve a evitare le infiltrazioni di acqua ed eventuali danni al portalampada e alla rondella piana del cappuccio terminale.

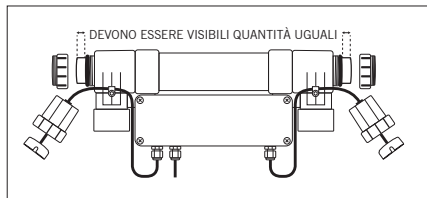

FASE 1: Montare il tubo di quarzo, gli o-ring e i dadi di bloccaggio.

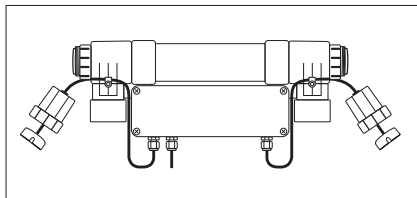

FASE 2: Controllare che i controdadi siano serrati solo a mano.

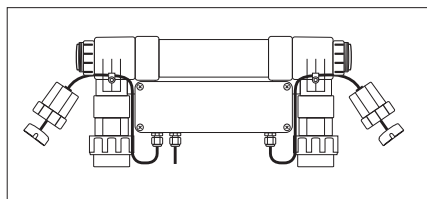

FASE 3: Posizionare e montare l'apparecchiatura UV e collegare i tubi di ingresso e di uscita.

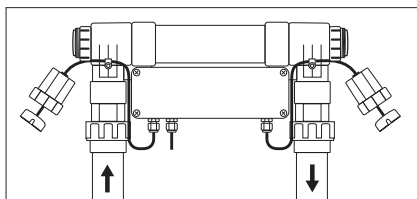

FASE 4: Collegare l'apparecchiatura alla tubazione e accendere la pompa per avviare il flusso dell'acqua.

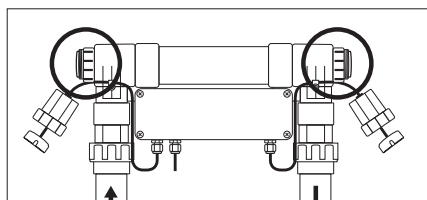

FASE 5: Controllare che i dadi di bloccaggio non presentino perdite d'acqua.

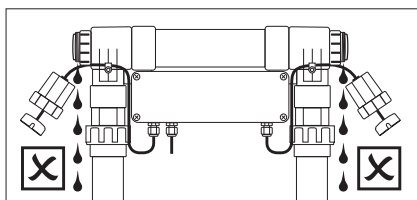

FASE 6: Qualora l'acqua fuoriuscisse dai dadi di bloccaggio, ricontrollare l'installazione del tubo di quarzo. Vedere la sezione Risoluzione dei problemi a pagina 78.

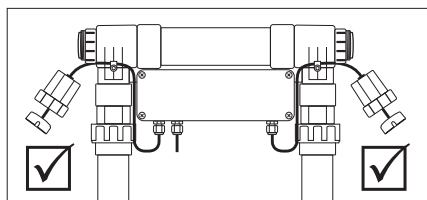

FASE 7: L'assenza di perdite d'acqua significa che il tubo di quarzo è stato installato correttamente. Passare al collegamento dell'apparecchiatura UV all'alimentazione.

 **AVVERTENZA**

La mancata verifica delle perdite e della corretta installazione in questa fase può causare infiltrazioni di acqua e danneggiare il portalampada e l'alimentatore. I danni causati da un'installazione NON corretta non sono coperti da garanzia.

PROVA DELL'ACQUA PER TUBO DI QUARZO, O-RING E DADI DI BLOCCAGGIO

La messa in opera dell'impianto elettrico deve essere effettuata da un elettricista qualificato.

L'alimentatore deve essere conforme alle caratteristiche tecniche del prodotto.

I conduttori del cavo di alimentazione sono colorati in base ai seguenti codici:



REGNO UNITO / EMEA:

Marrone= Fase

Blu = Neutro

Verde / giallo = Messa a terra

Non utilizzare il cavo di alimentazione per sollevare l'apparecchiatura UV, poiché ciò potrebbe causare danni.

AVVERTENZA - Nel circuito di alimentazione deve essere installato un interruttore differenziale (RCD), noto anche come interruttore di circuito di corrente residua (RCCB), con una corrente di intervento non superiore a 30 mA. Nel cablaggio deve essere incorporato un metodo di disconnessione dall'alimentazione avente una separazione dei contatti di almeno 3 mm in tutti i poli.

Attenzione. Utilizzare nell'area di una piscina solo se l'installazione è conforme alle vigenti norme sul cablaggio. Rivolgersi a un elettricista qualificato.

Tutti gli impianti elettrici e i cablaggi devono essere adeguatamente protetti per evitare danni.

Con l'apparecchiatura viene fornito un cavo elettrico di lunghezza sufficiente per il collegamento alla rete elettrica. Questa apparecchiatura deve essere collegata al cablaggio in modo permanente. Nel cablaggio fisso dovrà essere previsto un interruttore con separazione dei contatti di 3 mm per consentire la disconnessione dall'alimentazione elettrica.

È necessario collegare l'apparecchiatura UV insieme alla pompa in modo che, quando si spegne la pompa si spenga anche l'apparecchiatura UV.

SPECIFICO PER GLI STATI UNITI

ISTRUZIONI PER LA MESSA A TERRA - questo apparecchio richiede la messa a terra. In caso di malfunzionamento o guasto, la messa a terra riduce il rischio di scosse elettriche predisponendo un percorso di resistenza minima per la corrente elettrica. Questo apparecchio è dotato di un cavo con conduttore di messa a terra dell'apparecchio e spina di messa a terra. La spina deve essere inserita in una presa appropriata preinstallata e messa a terra in conformità a tutte le leggi e le normative locali.

AVVERTENZA - Un collegamento errato del conduttore di messa a terra dell'apparecchio può causare il rischio di scosse elettriche. In caso di dubbi sulla corretta messa a terra dell'apparecchio, rivolgersi a un elettricista qualificato o a un tecnico all'assistenza tecnica. Non modificare la spina fornita con l'apparecchio; se non si adatta alla presa, chiedere a un tecnico qualificato di installare una presa adeguata.

INSTALLING THE UV BULB

1. Rimuovere tutto il materiale di imballaggio dalla lampadina UV **(C)**.
2. Infilare delicatamente la lampadina UV **(C)** attraverso il tubo di quarzo **(D)** appena montato e testato, come indicato nelle istruzioni riportate alle pagine 70 e 72.
3. Tenendo premuto uno dei cappucci terminali neri **(B)**, spingere delicatamente il cavo attraverso il cappuccio terminale per facilitare l'alloggiamento del portalampada **(F)** al punto 5. **IMPORTANTE. Non tirare il cavo tenendo solo il portalampada.**
4. Montare la rondella piana del cappuccio terminale **(I)** sul portalampada e posizionarla nel cappuccio terminale in modo che sia alloggiata correttamente sul bordo interno del cappuccio terminale. **IMPORTANTE. Assicurarsi che la rondella piana del cappuccio terminale non sia storta e che rimanga in questa posizione durante l'installazione.**

5. Senza seguire un ordine particolare, allineare i perni della lampadina UV con i fori nel portalampada e, con cautela, spingere il portalampada saldamente sui perni della lampadina UV. Potrebbe essere necessario sostenere l'altra estremità della lampadina UV per facilitare il montaggio della presa.

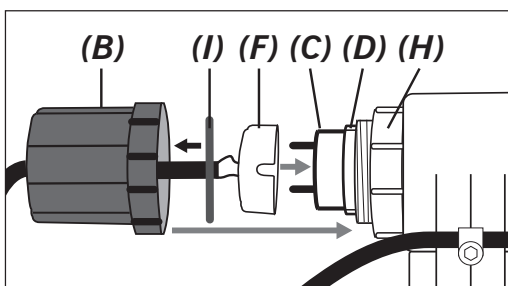

6. Assicurarsi che il portalampada UV sia collegato saldamente alla lampadina UV.
7. Ripetere i passaggi da 3 a 6 sull'altra estremità dell'apparecchiatura.
8. A questo punto, su un'estremità dell'apparecchiatura, far scorrere il cappuccio terminale nero (controllando che la rondella piana sia posizionata correttamente) sul portalampada sostenendo con cautela il cavo per evitare che il connettore della lampadina si scolleghi dalla lampadina UV.
9. Avvitare il cappuccio terminale sulla filettatura del dado di bloccaggio bianco **(H)** già collegato al corpo del dispositivo UV. Serrare solo a mano.
10. Ripetere i passaggi 8 e 9 sull'altra estremità dell'apparecchiatura.
11. Controllare che tutti i raccordi siano serrati manualmente. Non utilizzare utensili.
12. Sulle apparecchiature che utilizzano diverse lampadine, non mischiare i connettori delle lampadine, in quanto ciò ne potrebbe prevenire l'accensione.

Assicurarsi che vi sia spazio sufficiente almeno da un'estremità dell'apparecchiatura UV per consentire la rimozione e la manutenzione della lampadina e del tubo di quarzo.

SOSTITUZIONE DELLA LAMPADINA UV

ISOLARE SEMPRE L'APPARECCHIATURA DALLA RETE ELETTRICA E DALL'IMPIANTO IDRAULICO PRIMA DI ESEGUIRE INTERVENTI DI MANUTENZIONE.

PER RIMUOVERE UNA LAMPADINA UV:

Non è necessario arrestare la circolazione dell'acqua attraverso l'apparecchiatura UV per sostituire la lampadina.

1. Scollegare l'alimentazione elettrica.
2. Svitare il cappuccio terminale nero da un'estremità dell'apparecchiatura. Fare attenzione a non svitare anche il controdado bianco.
3. Far scorrere con cautela il cappuccio terminale nero sul filo per scoprire il portalampada. Fare attenzione a non perdere la rondella piana del cappuccio terminale.
4. Scollegare il portalampada.
5. Ripetere i passaggi da 2 a 4 sull'altra estremità dell'apparecchiatura UV.
6. Dopo aver allontanato i cappucci terminali, estrarre con cautela la lampadina UV.

AVVERTENZA: Qualora i cappucci terminali e/o i collegamenti elettrici si bagnassero durante questa procedura, assicurarsi che siano completamente asciutti prima di ricollegarli.

PER INSTALLARE UNA NUOVA LAMPADINA UV:

Seguire le istruzioni a pagina 74 per montare una nuova lampadina UV.

IMPORTANTE. Dopo aver controllato che tutti i raccordi siano serrati correttamente, sarà possibile riaccendere l'apparecchiatura.

Come indicato in precedenza, è essenziale che l'apparecchiatura sia protetta dal gelo durante i mesi invernali, o scollegata dall'acqua e dalla rete elettrica e conservata in ambienti chiusi. Durante le stagioni primaverile ed estiva, il tubo di quarzo, che separa la lampadina UV dall'acqua che passa attraverso l'apparecchiatura, dovrà essere pulito due o tre volte. Questa operazione è essenziale, poiché lo sporco o le incrostazioni di calcare che si accumulano sul tubo di quarzo potrebbero impedire la penetrazione della luce ultravioletta nell'acqua e influenzare il funzionamento efficiente dell'apparecchiatura.

SOSTITUZIONE / PULIZIA DEL TUBO DI QUARZO

PERICOLO: RADIAZIONI ULTRAVIOLETTE. Scollegare la corrente elettrica prima di sostituire la lampada

ISOLARE SEMPRE L'APPARECCHIATURA DALLA RETE ELETTRICA E DALL'IMPIANTO IDRAULICO PRIMA DI ESEGUIRE INTERVENTI DI MANUTENZIONE.

PER RIMUOVERE UN TUBO DI QUARZO:

NOTA. La rimozione del tubo di quarzo provoca l'uscita dell'acqua dall'apparecchiatura. Il flusso può essere diretto al bypass utilizzando il bypass installato. Se non è stato installato alcun bypass, la pompa deve essere spenta e, per isolare l'apparecchiatura UV, dovranno essere utilizzate altre valvole.

1. Rimuovere la lampadina UV come descritto a pagina 75.
2. Con l'alimentazione elettrica scollegata, l'apparecchiatura UV isolata e la lampadina UV rimossa, svitare il dado di bloccaggio su un'estremità dell'apparecchiatura UV.
3. Rimuovere con cautela la guarnizione o-ring del tubo di quarzo e tenerla al sicuro.
4. Svitare il controdado dall'altra estremità, rimuovere la guarnizione o-ring del tubo di quarzo e tenerla al sicuro.
5. Rimuovere con cautela il tubo di quarzo facendo attenzione a non farlo cadere all'interno del corpo UV.
6. Per scaricare l'acqua eventualmente rimasta nell'apparecchiatura, si consiglia di svitare le staffe di montaggio, scollegare l'apparecchiatura dalle tubazioni e inclinarla per facilitare la fuoriuscita dell'acqua dal corpo.
7. Pulire il tubo e asciugare bene con un panno morbido o un panno di carta. Se l'installazione si trova in un'area con acqua particolarmente dura, è possibile che sul tubo di quarzo sia presente del calcare; questo può essere facilmente rimosso utilizzando aceto o un decalcificante ad acqua fredda.

AVVERTENZA: Qualora i cappucci terminali e/o i collegamenti elettrici si bagnassero durante questa procedura, assicurarsi che siano completamente asciutti prima di ricollegarli.

REINSTALLAZIONE DI UN TUBO DI QUARZO:

Per reinstallare il tubo di quarzo e la lampadina UV seguire le istruzioni a pagina 70 e 72.

IMPORTANTE. Dopo aver controllato che tutti i raccordi siano serrati correttamente, sarà possibile riaccendere l'apparecchiatura.

RISOLUZIONE DEI PROBLEMI (vedere anche a pagina 78)

Durante questa procedura, o se si dovessero notare perdite d'acqua intorno ai cappucci terminali, controllare quanto segue:

1. Controllare che la guarnizione o-ring non sia danneggiata.
2. Controllare che non vi siano incrinature o rotture nel tubo di quarzo.
3. Controllare che il dado di bloccaggio comprima correttamente la guarnizioni o-ring e che formi un giunto a tenuta stagna.
4. Controllare che i cappucci terminali siano sufficientemente serrati.
5. Controllare che tutti i componenti siano puliti e privi di sporcizia e detriti.

***Notare che i componenti soggetti a usura non sono protetti dalla garanzia. I componenti soggetti a usura elencati alle pagina 68 sono disponibili presso il rivenditore GRE.**

SOSTITUZIONE DELLA SCATOLA ELETTRICA

La scatola elettrica con l'alimentatore può essere facilmente sostituita in caso di problemi. Le scatole elettriche di ricambio saranno disponibili presso il rivenditore GRE.

Per installare l'apparecchiatura seguire le istruzioni di installazione fornite con il pezzo di ricambio.

IN BUILT PROTECTION

Gli sterilizzatori CUV della gamma di sistemi di disinfezione UV è dotata di protezione da sovraccarico termico che spegne automaticamente l'apparecchiatura e consente il rapido riavvio del sistema quando il problema è stato risolto. Tale inconveniente può essere dovuto alla presenza di acqua nei cappucci terminali. Consultare la sezione Risoluzione dei problemi.

Protezione contro i sovraccarichi termici -

Qualora la temperatura superasse la soglia massima delle temperature di esercizio l'apparecchiatura si spegnerebbe automaticamente.

Protezione automatica all'avviamento e allo spegnimento -

Protegge i componenti elettrici in caso di sovratensione.

RISOLUZIONE DEI PROBLEMI

Nel caso la lampadina UV non si accendesse, verificare l'alimentazione dell'apparecchiatura.

- Il salvavita (RCD) è scattato? In caso affermativo, controllare il cablaggio e resettarlo.
- Esaminare la lampadina UV per rilevare eventuali segni di difetti e sostituirla se necessario.
- La lampadina UV è stata montata correttamente? Svitare i cappucci terminali e verificare il corretto montaggio come indicato nelle istruzioni riportate nel presente manuale.
- I cappucci terminali sono asciutti? Se sono bagnati lasciarli asciugare completamente. Per questa operazione si consiglia l'uso di un asciugacapelli.
- Le apparecchiature UV con lampadine multiple sono collegate elettricamente in coppia. Pertanto, anche se una sola lampadina fosse difettosa, non si accenderebbero entrambe le lampadine. La sostituzione di una delle lampadine consente di identificare la lampadina che non funziona.
- Non mischiare i connettori delle lampadine, poiché le lampadine non si illumineranno.

L'apparecchiatura funzionava bene quando l'ho installata per la prima volta, ma di recente, la piscina è diventata gradualmente di nuovo verde: qual è il problema?

Il tubo di quarzo potrebbe essere sporco e richiedere la pulizia. Accertarsi inoltre che il modello sia corretto per le dimensioni della piscina. Accertarsi che il sistema di filtraggio della piscina rimuova in modo efficiente rifiuti e detriti. La sporcizia nelle piscine influenzerà l'efficienza dell'apparecchiatura UV. Controllare che l'intero volume dell'acqua della piscina venga pompato attraverso l'apparecchiatura UV ogni 4-8 ore.

Controllare i livelli delle sostanze chimiche e accertarsi che rientrino nei limiti previsti dagli standard del settore.

Solo dopo aver eseguito questi controlli, contattare il rivenditore GRE, che sarà in grado di fornire ulteriori informazioni e consigli.

L'apparecchiatura presenta perdite dai raccordi terminali?

Questo inconveniente potrebbe essere causato da un o-ring montato in modo errato, danneggiato o serrato eccessivamente sul tubo di quarzo. Controllare l'o-ring sul tubo di quarzo, riposizionarlo o, se necessario, sostituirlo con uno nuovo. Per eseguire il test, attenersi alla procedura riportata a pagina 76.

IMPORTANTE. Non montare il portalampada o il cappuccio terminale fino a quando il problema non sarà stato risolto.

Se l'acqua penetrasse nel portalampada potrebbe causare danni irreparabili al portalampada e all'alimentatore. I danni causati dall'errato montaggio del tubo di quarzo, delle guarnizioni o-ring e dei dadi di bloccaggio non sono coperti dalla garanzia.

FREQUENTLY ASKED QUESTIONS

Con quale frequenza dovrei cambiare la lampadina UV?

La lampadina UV ha una durata effettiva di 9000 ore (2 stagioni in piscina). Per garantire che l'apparecchiatura resti efficiente e svolga la propria funzione correttamente è necessario che venga sostituita immancabilmente agli intervalli previsti.

Con quale frequenza dovrei cambiare il tubo di quarzo?

Si consiglia di sostituire il tubo di quarzo ogni volta che si sostituisce la lampadina.

Qual è l'orientamento corretto dell'apparecchiatura?

L'UV può essere installato in qualsiasi orientamento.

Devo ancora usare cloro / bromo o un disinfettante?

Sì. L'UV disinfetta l'acqua solo quando passa accanto a una lampadina illuminata, ma nella piscina è necessario utilizzare un disinfettante.

Per quanto tempo al giorno dovrei far funzionare l'apparecchiatura UV?

L'UV deve entrare in funzione ogni volta che è in funzione la pompa.

L'UV è adatto per l'uso in acqua salata?

L'UV è prodotto con materiali che non si corrodono in acqua salata, tuttavia potrebbe farlo la staffa in acciaio inossidabile. Quando si utilizza l'apparecchiatura UV nei sistemi ad acqua salata si consiglia di utilizzare supporti di montaggio alternativi.

Per quanto tempo è possibile lasciare l'apparecchiatura in funzione?

La gamma UV è stata progettata e prodotta in conformità con gli standard più elevati e può funzionare 24 ore su 24. Per le applicazioni in esterni, l'apparecchiatura, protetta dal gelo, potrà essere lasciata in funzione anche per tutto l'inverno. In caso contrario, l'apparecchiatura dovrà essere rimossa, svuotata e conservata in modo sicuro nei mesi invernali.

Posso sotterrare l'apparecchiatura?

No. Per quanto l'apparecchiatura UV sia impermeabile, non è adatta per l'installazione in qualsiasi situazione che possa essere soggetta a immersione in acqua.

Può essere usata con l'ozono?

Sì. L'apparecchiatura UV può essere utilizzata con apparecchiature ad ozono. Tuttavia, le guarnizioni o-ring no.

Quando si utilizzano apparecchiature ad ozono, utilizzare tubi rigidi.

Al momento di sostituire la lampadina, non è possibile posizionarla nel portalamпада all'altra estremità dell'apparecchiatura UV.

Seguire la procedura per la pulizia/sostituzione del tubo di quarzo. Questo chiarirà la procedura corretta per rimuovere entrambi i cappucci terminali e le prese e illustrerà il più facile metodo di installazione.

GARANZIA

Questo prodotto è garantito contro i difetti di materiali e di lavorazione per 2 anni dalla data di acquisto, in condizioni di normale utilizzo. La garanzia **NON È APPLICABILE** in caso di uso improprio, negligenza, mancanza di manutenzione o danni accidentali all'apparecchiatura UV. Se l'apparecchiatura UV dovesse guastarsi a causa di un difetto di fabbricazione entro questo periodo, verrà riparata o sostituita gratuitamente. La responsabilità è limitata solo alla sostituzione del prodotto difettoso; non verranno rimborsati altri costi. Questa garanzia non è trasferibile e non pregiudica i diritti legali dell'utente. Questa garanzia non conferisce alcun diritto diverso da quelli espressamente indicati sopra. Questa garanzia non copre la lampadina UV o il tubo di quarzo.

Questa apparecchiatura deve essere installata solo da un elettricista qualificato.

Il produttore o il fornitore non sarà responsabile di eventuali danni causati da componenti o materiali di questo prodotto risultati difettosi o di eventuali perdite derivanti dall'interruzione del servizio, o di qualsiasi danno e spese conseguenti e indiretti derivanti dalla produzione, dall'uso, dalla vendita o dall'uso improprio di questo prodotto o da qualsiasi altra perdita conseguente.

Qualsiasi richiesta di rimborso in garanzia deve essere accompagnata da una prova d'acquisto valida e datata.

GRE e i suoi concessionari non saranno ritenuti responsabili per eventuali perdite conseguenti dovute a guasti o difetti del prodotto.

Anche l'installazione e l'uso del prodotto in modo non conforme alle raccomandazioni riportate nel presente manuale possono invalidare la garanzia.

SMALTIMENTO DEL VECCHIO PRODOTTO

Il prodotto è stato progettato e realizzato con materiali e componenti di alta qualità, che possono essere riciclati e riutilizzati. Quando il simbolo del bidone con le ruote barrato è apposto su un prodotto, significa che il prodotto è conforme alla Direttiva europea 2002/96/CE. Per informazioni sul corretto smaltimento delle apparecchiature elettriche ed elettroniche, contattare le autorità locali. Il nostro numero di registrazione WEE è WEE/FE1471RR. Agire in conformità alle normative locali e non smaltire i prodotti obsoleti nei normali rifiuti domestici. Il corretto smaltimento dei prodotti obsoleti contribuirà a prevenire potenziali conseguenze negative per l'ambiente e la salute umana.





SISTEMA DE DESINFEÇÃO POR UV

MANUAL DE INSTALAÇÃO E OPERAÇÃO

AVISO:

- Certificar-se de que o aparelho esteja desligado na rede antes de tentar efetuar qualquer tipo de manutenção no UVC.
- Certificar-se de que o aparelho tenha sido instalado na orientação recomendada.
- Instalar as mangas de quartzo e os anéis 'O' e ligar a bomba para verificar se a unidade está estanque antes de instalar a lâmpada, a tomada da lâmpada e a tampa da ponta.
- Certificar-se de que a tampa da ponta esteja apertada antes de operar o aparelho.
- Depois de substituir as lâmpadas, ou antes de apertar a tampa da ponta, certificar-se de que os anéis 'O' estejam na posição correta e que as tomadas de lâmpada estejam secas.
- Se as ligações elétricas ficarem molhadas, secar bem antes de ligar a corrente.
- Este aparelho deve ser instalado somente por electricista qualificado.

GRE

S.a. Aritz Bidea N° 57, Belako Inouustrialdea, Apartaoo 69, 48100 Munguia (Vizcaya), Espanha

N° Reg. Ind. 48-06762

www.grepool.com

INSTRUÇÕES IMPORTANTES DE SEGURANÇA



- LER E SEGUIR TODAS AS INSTRUÇÕES

- **AVISO** - Para reduzir o risco de ferimentos, não permitir o uso deste produto por crianças sem supervisão de perto. Este aparelho não deve ser usado por pessoas (inclusive crianças) com deficiências físicas, sensórias ou mentais, ou com falta de experiência e conhecimento, a menos que elas tenham recebido supervisão ou instruções relativas ao uso do aparelho de uma pessoa responsável pela segurança desses indivíduos.
- **AVISO** - Risco de choque elétrico. Conectar apenas a um circuito de derivado protegido por um disjuntor de circuito por falha de terra (GFCI). Contactar um electricista qualificado se não puder verificar se o circuito está protegido por um GFCI.
- **AVISO** - Se o cabo de alimentação estiver danificado, este deve ser substituído pelo fabricante, seu agente de serviço ou por pessoas de qualificação similar, a fim de evitar qualquer perigo.
- **AVISO** - Para reduzir o risco de choque elétrico, não utilizar um cabo de extensão para ligar a unidade à alimentação elétrica; providenciar uma tomada num ponto adequado.
- **AVISO** - Não operar o emissor de UV-C fora do compartimento no aparelho.
- A utilização não intencional do aparelho ou danos ao compartimento poderá resultar na fuga de radiações UV-C perigosas. A radiação UV-C pode, mesmo em pequenas doses, causar danos aos olhos e à pele. Não olhar nunca diretamente para uma lâmpada UV iluminada.
- Os aparelhos com danos óbvios não devem ser utilizados.
- Não operar a unidade quando seca. Certificar-se de que o aparelho esteja abastecido de água antes de ligar.
- Isolar sempre a unidade da rede elétrica e desligar qualquer abastecimento de água antes de efetuar qualquer manutenção.
- Desligar sempre todos os equipamentos da piscina da rede elétrica antes de colocar as mãos na água.
- Utilizar na área apenas se a instalação estiver em conformidade com as normas de cablagem pertinentes.
- A alimentação deve ser fornecida através de um Dispositivo de Corrente Residual (RCD) com corrente operacional residual não superior a 30mA.
- Esta unidade deve ser ligada à terra quando o fio de terra estiver instalado.
- Não utilizar um fusível de mais de 3 amps no fio de alimentação.
- O aparelho não deve ficar submerso em água.
- Substituir imediatamente a manga de quartzo se estiver rachada.
- A unidade deve ficar totalmente protegida ou em recinto fechado durante os meses de inverno.



GUARDAR ESTAS INSTRUÇÕES

INTRODUÇÃO AO SISTEMA GRE DE DESINFEÇÃO POR UV

Parabéns pela compra do sistema GRE de desinfecção por UV. Nossa linha de esterilizadores de UV foi fabricada utilizando as mais recentes técnicas de projeto e tecnologia. A UV funcionará junto com muitos sistemas de filtração diferentes projetados em combinação com um desinfetante residual para desinfetar a água da piscina.

Ler atentamente o presente manual de instruções, do início ao fim, antes de tentar instalar o aparelho de UV.

DESEMPACOTAMENTO DO APARELHO DE UV

Ao desempacotar, verá que a lâmpada de UV e a manga de quartzo foram embaladas separadamente para transporte seguro. Ver as páginas 86 e 90 deste manual para obter instruções sobre como instalar a lâmpada e a manga de quartzo. Os anéis 'O' da manga de quartzo e as anilhas planas da tampa da ponta estão embalados em saquinhos separados dentro da caixa.

Os suportes e parafusos de montagem em aço inoxidável também são fornecidos em sacos e precisam ser instalados.

Familiarizar-se com o aparelho de UV e seus componentes.

ÍNDICE

Diagrama da UV e lista de componentes	PAGE 84
Caudais	PAGE 85
Instalação da manga de quartzo	PAGE 86
Posicionamento e montagem da unidade UV	PAGE 87
Conexão com o encanamento	PAGE 87
Testes da água	PAGE 88
Ligação à fonte de alimentação elétrica	PAGE 89
Instalação da lâmpada de UV	PAGE 90
Substituição da lâmpada de UV	PAGE 91
Substituição / limpeza da manga de quartzo	PAGE 92
Substituição da caixa elétrica	PAGE 93
Proteção integrada	PAGE 93
Resolução de problemas	PAGE 94
Perguntas frequentes	PAGE 95
Garantia	PAGE 96

LISTA DE DIAGRAMAS E COMPONENTES DAS UVS DE 25W

Familiarizar-se com os componentes mostrados no diagrama abaixo:

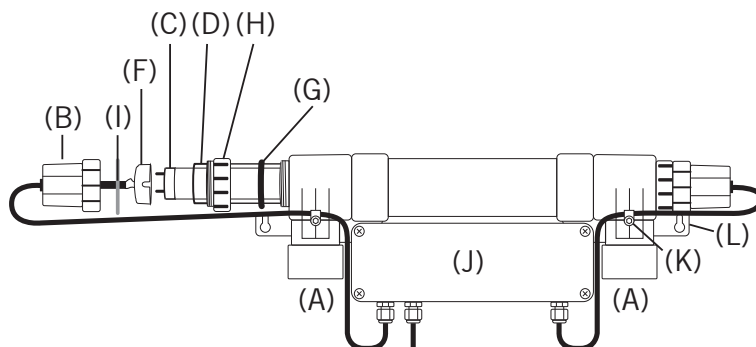

Descrição	Code	Etiqueta	Qt
Entrada / Saída 32 - 38mm	-	A	2
Tampa de Ponta	EVOUEC	B	2
Lâmpada UV	SPCUV25B	C	1
Manga de quartzo	SPCUVQS315	D	1
Tomada da lâmpada	SPCUVLH	F	2
Anel 'O' da manga de quartzo	SPCUVNORK	G	2
Porca de retenção	SPCUVLN	H	2
Anilha plana da tampa da ponta	EVOUECSR	I	2
Caixa elétrica	SPCUV1525CBEU	J	1
Clipe de cabo	-	K	2
Suporte de Montagem	-	L	2

IDENTIFICAÇÃO DOS ANÉIS 'O'

Estes anéis 'O' estão embalados em saquinhos dentro da caixa.

QT x 2: Anéis 'O' (G) da manga de quartzo

QT x 2: Anilha plana da tampa da ponta (I)



Anel 'O' (G) da manga de quartzo



Anilha plana da tampa da ponta (I)

CAUDAIS

Favor notar: Para o melhor resultado, recomendamos que se passe todo o volume da piscina pela unidade UV pelo menos uma vez a cada 4 a 8 horas.

Quanto mais lento o fluxo, maior a dosagem da UV.

Não recomendamos o uso de bombas com pressões de operação superiores a 2,5 bar /25 metros de diferença de nível.

Recomendamos instalar o sistema UV em um by-pass sempre que possível.

Modelo	Tamanho da piscina	Taxa máx. de fluxo	Taxa de fluxo ideal para melhor desinfecção (30 mJ/cm ²)	Potência da lâmpada	Entrada/ Saída tamanho dos sindicatos
25W	25 m ³	10 m ³ /h	2 m ³ /h	1 x 25W T8	32 / 38mm

É importante lembrar que existem fatores que afetam a escolha do tamanho certo de UV para a piscina.

A unidade UV manterá a piscina limpa de água verde até a capacidade máxima acima indicada, juntamente com um desinfetante apropriado.

A gama UV é uma unidade eficaz, com múltiplos usos. Pode ser utilizada em grandes piscinas, aquicultura e outras instalações; favor contactar o revendedor local para obter mais detalhes.

INSTALAÇÃO DA MANGA DE QUARTZO

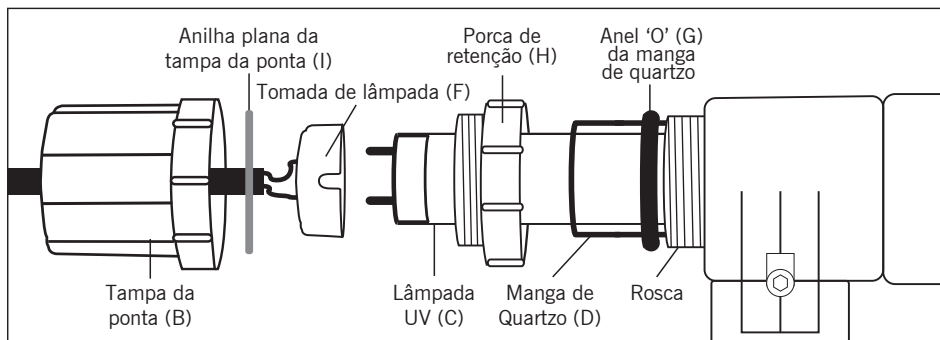

1. Em uma ponta da unidade, desaparafusar a tampa preta da ponta (B). Esta tampa de ponta encobre a tomada da lâmpada (F).
2. Desaparafusar a porca branca de retenção (H) dessa ponta.
3. Repetir os passos 1 e 2 na outra ponta da unidade.
4. Tirar a manga de quartzo (D) da caixa de embalagem e inserir pela UV até encontrar o furo na outra ponta da unidade.
5. Pegar o anel 'O' (G) da manga de quartzo e colocá-la em volta de uma ponta da manga de quartzo.
6. Deslizar este anel 'O' (G) da manga de quartzo em direção à rosca no corpo da UV, certificando-se de que as partes da manga visíveis em cada ponta sejam iguais.
7. Colocar o anel 'O' (G) da manga de quartzo na outra ponta da manga, certificando-se novamente de que as partes da manga visíveis em cada ponta sejam iguais.
8. Aparafusar a porca branca de retenção (H) de volta na sua posição.
9. Apertar à mão a porca de retenção para evitar danos no anel 'O'. Não é necessário o uso de ferramentas.
10. Repetir os passos 8 e 9 na outra ponta da unidade.
11. Assim a manga de quartzo fica na posição para receber a lâmpada UV.
12. Deixar funcionar por 24 horas para verificar a instalação correta sem vazamentos. Veja página 88 para obter detalhes. Refazer a instalação se houver vazamentos, se não houver, proceder à instalação da lâmpada.

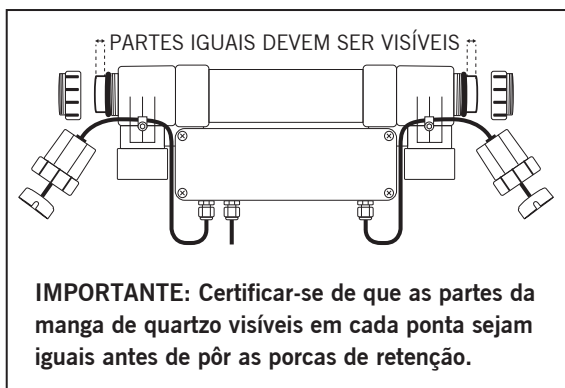

APERTAR OS ACESSÓRIOS SOMENTE A MÃO - NÃO USAR FERRAMENTAS

POSICIONAMENTO E MONTAGEM DA UV

Instalação dos suportes de montagem (25W)

Os suportes e parafusos de aço inoxidável estão em sacos dentro da embalagem. Será necessário instalar esses suportes de montagem na parte traseira da UV em cada ponta utilizando uma chave Allen de 3mm. Apertar somente à mão.

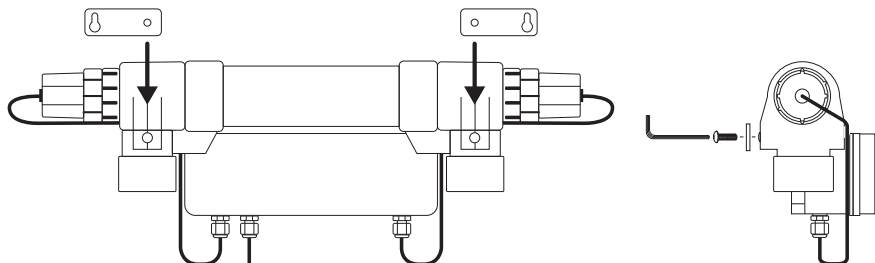
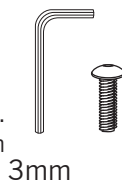

CONEXÃO COM O ENCANAMENTO

IMPORTANTE: Não apertar os acessórios excessivamente.

Convém lembrar-se de que não existe só um sentido de fluxo correto pela unidade; as duas pontas podem ser utilizadas como entrada ou saída.

IMPORTANTE: As válvulas posicionadas após a UV não devem ficar fechadas com a bomba em operação. **NÃO OPERAR** a unidade com a saída fechada.

É possível fazer a manutenção em qualquer unidade sem retirá-lo. Portanto, as unidades não precisam de desvio.

INSTALAÇÃO DE DESVIO MODELOS DE 25W

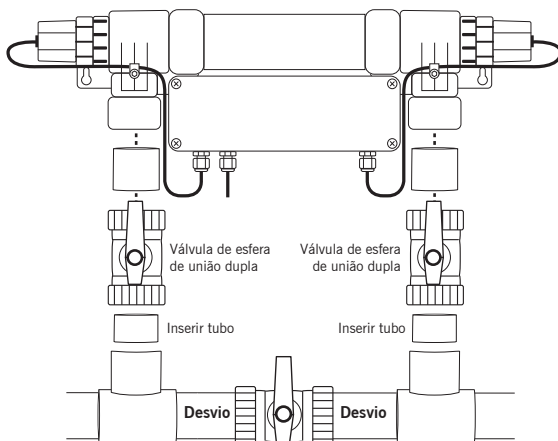

TESTES COM ÁGUA DAS PORCAS DE RETENÇÃO, ANEIS 'O' E QUARTZO

Com a unidade posicionada e conectada ao encanamento, pode-se testar a manga de quartzo e o anel 'O' em cada ponta para verificar sua montagem correta e a ausência de vazamentos. A não realização desses testes para verificar a instalação correta nesta fase poderá resultar na infiltração de água e danos à tomada da lâmpada e à anilha plana da tampa da ponta.

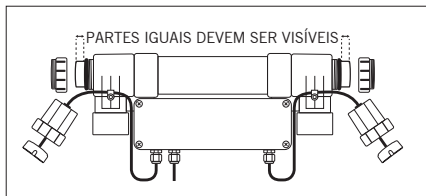

PASSO 1: Instalar a manga de quartzo, os anéis 'O' e as porcas de retenção.

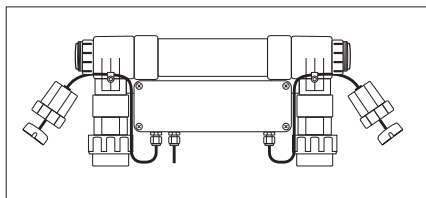

PASSO 3: Posicionar e montar a UV e fazer as conexões de entrada e saída.

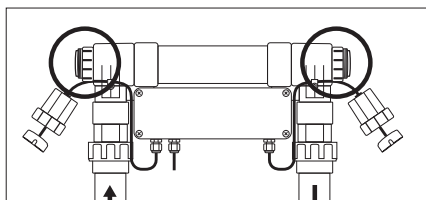

PASSO 5: Verificar se há sinais de fuga de água.

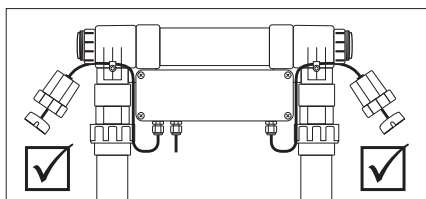

PASSO 7: Se não houver fugas de água, a manga de quartzo foi instalada corretamente. Seguir com a ligação da UV à fonte de alimentação.

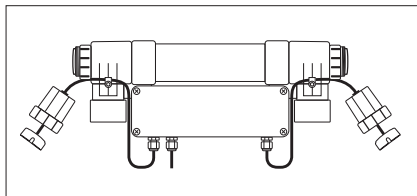

PASSO 2: Verificar que as porcas de retenção estejam apertadas apenas à mão.

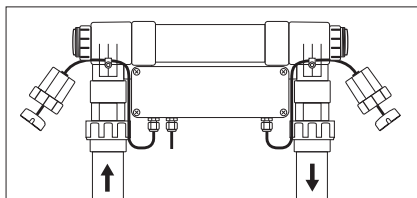

PASSO 4: Conectar ao encanamento e ligar a bomba para iniciar o fluxo de água.

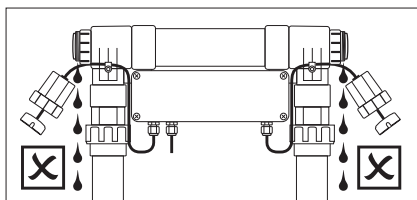

PASSO 6: Se houver fuga de água pelas porcas de retenção, examinar a instalação da manga de quartzo. Ver Resolução de problemas na página 94.

⚠ AVISO:

A não realização de testes para verificar a ausência de fugas e a instalação correta nesta fase poderá resultar em infiltração de água e danos à tomada e o lastro da lâmpada. Danos causados por instalação inadequada NÃO estão cobertos pela garantia.

CONEXÃO À REDE ELÉTRICA

As instalações elétricas devem ser feitas por um electricista qualificado.

A alimentação elétrica deve ser de acordo com as especificações no produto. As cores dos fios do cabo de alimentação aderem aos seguintes códigos:



UK / EU:

Castanho = Ativo

Azul = Neutro

Verde / Amarelo = Terra

Não usar o cabo de alimentação para levantar a UV, pois pode causar danos.

AVISO - Um Dispositivo de Corrente Residual (RCD), também conhecido como Disjuntor de Corrente Residual (RCCB), com uma corrente de disparo não superior a 30mA, deve ser instalado no circuito de alimentação. Deve ser incorporada na cablagem uma forma de desconexão da alimentação que tenha uma separação de contacto de pelo menos 3 mm em todos os polos.

Advertência: Utilizar na área da piscina apenas se a instalação estiver em conformidade com as normas de cablagem pertinentes. Consultar um electricista qualificado. Todas as instalações elétricas e a cablagem devem estar adequadamente protegidas para evitar danos.

A unidade é fornecida com cabo elétrico suficiente para ligá-la à rede elétrica. Esta unidade deve ser conectada à cablagem permanente. A cablagem fixa deve ser provida de um interruptor, com separação de contacto de 3mm, para a desconexão da alimentação elétrica.

É aconselhável que a unidade UV esteja ligada em conjunto com a bomba de modo que, quando a bomba estiver desligada, a unidade UV também fica ligada.

INSTALAÇÃO DA LÂMPADA UV

1. Retirar a lâmpada UV (C) da embalagem.

2. Com cuidado, inserir a lâmpada UV (C) na manga de quartzo (D) que acabou de ser montada e testada, de acordo com as instruções nas páginas 86 e 88.

3. Segurar uma das tampas pretas de ponta (B) e passar o cabo pela tampa de ponta suavemente; isso facilitará a colocação da tomada da lâmpada (F) no passo 5.

IMPORTANTE: Não puxar o cabo ao manusear a tomada da lâmpada.

4. Colocar a anilha plana da tampa da ponta (I) sobre a tomada da lâmpada, posicionando-a rente ao lábio interno da tampa.

IMPORTANTE: Certificar-se de que a anilha plana da tampa da ponta não se torça e que permaneça nessa posição durante toda a instalação.

5. Na sequência que se prefere, alinhar os pinos da lâmpada UV com os orifícios da tomada da lâmpada e empurrar com cuidado a tomada da lâmpada firmemente sobre os pinos da lâmpada UV. Pode ser necessário segurar a outra ponta da lâmpada UV para poder encaixá-la na tomada.

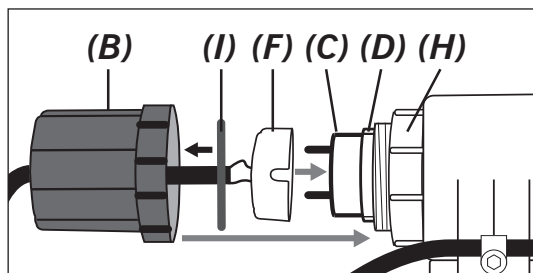

6. Certificar-se de que a tomada da lâmpada UV esteja firmemente ligada à lâmpada UV.

7. Repetir os passos 3 e 6 na outra ponta da unidade.

8. Começando numa ponta da unidade, deslizar a tampa preta da ponta (verificando que a anilha plana esteja no lugar) sobre a tomada da lâmpada, segurando com cuidado o cabo para evitar a desconexão do conector da lâmpada UV.

9. Aparafusar esta tampa de ponta na rosca da porca branca de retenção (H) que já está conectado ao corpo da UV. Apertar somente à mão.

10. Repetir os passos 8 e 9 na outra ponta da unidade.

11. Verificar que todos os acessórios tenham sido apertados à mão. Não é necessário o uso de ferramentas.

12. Nas unidades com mais de uma lâmpada, não trocar os conectores das lâmpadas. Se trocados, as lâmpadas não irão se iluminar.

Certificar-se de que haja espaço suficiente numa das pontas da UV para permitir a remoção e manutenção da manga da lâmpada/quartzo.

SUBSTITUIÇÃO DA LÂMPADA UV

ISOLAR SEMPRE O APARELHO DE QUALQUER ALIMENTAÇÃO ELÉTRICA E DE ÁGUA ANTES DE EFETUAR A MANUTENÇÃO DO APARELHO.

REMOÇÃO DA LÂMPADA UV:

Não é necessário parar a circulação de água pela UV para trocar a lâmpada.

1. Desconectar a alimentação elétrica.
2. Desaparafusar a tampa preta de uma das pontas da unidade. Tomar cuidado para não desaparafusar a porca branca também.
3. Com cuidado, deslizar a tampa preta da ponta sobre o fio para expor a tomada da lâmpada. Tomar cuidado para não perder a anilha plana da tampa da ponta.
4. Desconectar a tomada da lâmpada.
5. Repetir os passos 2 a 4 na outra ponta da UV.
6. Com as tampas das pontas afastadas, retirar com cuidado a lâmpada UV.

AVISO: Se as tampas / ligações elétricas ficarem molhadas durante este procedimento, deve-se verificar que estejam completamente secas antes de voltar a conectá-las.

INSTALAÇÃO DE UMA NOVA LÂMPADA UV:

Seguir as instruções na página 90 instalar uma nova lâmpada UV.

IMPORTANTE: Pode voltar a ligar a unidade depois de verificar que todos os acessórios estejam corretamente apertados.

Como já foi mencionado, é importante proteger a unidade contra geada durante os meses do inverno, ou quando desconectada do abastecimento de água e eletricidade, e guardá-la em recinto fechado. Durante a primavera e verão, será necessário limpar duas ou três vezes a manga de quartzo que separa a lâmpada UV da água que passa pela unidade. Isto é essencial visto vez que o acúmulo de sujidade ou calcário na manga de quartzo inibe a penetração da luz ultravioleta na água e afeta o funcionamento eficiente da unidade.

SUBSTITUIÇÃO / LIMPEZA DA MANGA DE QUARTZO

PERIGO! RADIAÇÃO ULTRAVIOLETA. Desligar a alimentação elétrica antes de substituir a lâmpada. **ISOLAR SEMPRE O APARELHO DE QUALQUER ALIMENTAÇÃO ELÉTRICA E DE ÁGUA ANTES DE EFETUAR A MANUTENÇÃO DO APARELHO.**

REMOÇÃO DA MANGA DE QUARTZO:

FAVOR LEMBRAR: A remoção da manga de quartzo resultará no fluxo de água para fora da unidade. O fluxo pode ser redirecionado usando o desvio instalado. Se não houver um desvio instalado, a bomba deverá ser desligada e outras válvulas utilizadas para isolar a UV.

1. Retirar a lâmpada UV conforme descrito na página 91.
2. Com a alimentação elétrica desconectada, a lâmpada UV isolada e a lâmpada UV removida, desaparafusar a porca de retenção em uma das pontas da UV.
3. Com cuidado, retirar e guardar o anel 'O' da manga de quartzo.
4. Desaparafusar a porca de retenção da outra ponta e retirar e guardar o anel 'O' da manga de quartzo.
5. Retirar a manga de quartzo com cuidado para não deixá-la cair dentro do corpo da unidade UV.
6. Para a drenagem de água residual de dentro da unidade, recomendamos que se desaparafuse o(s) suporte(s) de montagem, desconecte a unidade do encanamento e incline a unidade para drenar a câmara de água.
7. Limpar a manga e lustrear com pano macio ou toalha de papel. Em áreas de água dura, calcário poderá acumular na manga de quartzo; este pode ser facilmente removido utilizando vinagre ou um anticalcário de água fria.

AVISO: Se as tampas / ligações elétricas ficarem molhadas durante este procedimento, deve-se verificar que estejam completamente secas antes de voltar a conectá-las.

REINSTALAÇÃO DA MANGA DE QUARTZO:

Seguir as instruções nas páginas 86 e 88 para reinstalar a manga de quartzo e a lâmpada UV.

IMPORTANTE: Pode voltar a ligar a unidade depois de verificar que todos os acessórios estejam corretamente apertados.

RESOLUÇÃO DE PROBLEMAS (Ver página 94)

Durante este procedimento, ou se houver fugas de água em volta das tampas das pontas, deverão ser feitas as seguintes verificações:

1. Verificar que o anel 'O' não esteja danificado.
2. Verificar que não haja fissuras e fraturas na manga de quartzo.
3. Verificar que a porca de retenção esteja apertada contra o anel 'O', formando uma vedação estanque.
4. Verificar que as tampas das pontas estejam adequadamente apertadas.
5. Que todos os componentes estejam limpos, sem sujidade e detritos.

**Favor lembrar-se de que os artigos de manutenção não estão sujeitos a reclamação nos termos da garantia. Os artigos de manutenção na lista das página 84 podem ser obtidos do revendedor GRE.*

SUBSTITUIÇÃO DA CAIXA ELÉTRICA

A caixa elétrica, com o lastro, pode ser facilmente substituída se tiver defeito. As caixas elétricas de reposição podem ser obtidas do revendedor GRE.

Utilizar as instruções de instalação fornecidas com a peça sobresselente para instalar a unidade.

PROTEÇÃO INCORPORADA

A linha CUV dos esterilizadores do sistema de desinfecção UV tem proteção contra sobrecarga térmica que desliga automaticamente e permite reinício rápido após a correção do problema. Isto pode ser o resultado de água nas tampas nas pontas. Consultar a seção de resolução de problemas.

Proteção contra sobrecarga térmica -

Esta fará o desligamento automático do aparelho se a temperatura exceder os limites máximos de operação.

Proteção automática de partida e desligamento -

Isto protege os componentes elétricos em casos de picos de energia.

RESOLUÇÃO DE PROBLEMAS

Se a lâmpada UV não estiver acesa, verificar a alimentação de energia à unidade.

- O RCD foi ativado? Em caso afirmativo, inspecionar a cablagem e reajustar.
- Ver se há sinais de dano na lâmpada UV e substituir se necessário.
- A lâmpada UV está instalada corretamente? Desaparafusar as tampas das pontas e verificar a instalação correta de acordo com as instruções descritas neste manual.
- As tampas das pontas estão secas? Caso contrário, deixá-las secar bem. Recomendamos o uso de um secador de cabelo para isso.
- As unidades UV com múltiplas lâmpadas estão ligadas eletricamente como um par. Portanto, se uma lâmpada falhar, ambas as lâmpadas não se acenderão. A substituição de uma das lâmpadas identificará qual foi que falhou.
- Não misturar os conectores das lâmpadas, pois isto fará a lâmpada não acender.

A unidade funcionou bem quando a instalei pela primeira vez, mas recentemente a minha piscina voltou a ficar verde – o que se passa?

A manga de quartzo pode estar suja e precisando de limpeza. Certificar-se também de que tenha o modelo correto para o tamanho da piscina. Certificar-se de que a filtragem da piscina remova os resíduos e detritos de forma eficiente. A sujidade nas piscinas afetará a eficiência da UV. Verificar se o volume de água da piscina está a passar pela UV a cada 4 a 8 horas.

Verificar que os níveis dos produtos químicos estejam de acordo com os padrões pertinentes.

Só depois de efetuar estas verificações é que se deve contactar o revendedor GRE, que poderá prestar conselhos adicionais.

Parece que há fugas pelos acessórios nas pontas da unidade

Isto é o possível resultado da instalação incorreta do anel 'O' na manga de quartzo, o excesso de aperto ou dano do mesmo. Inspecionar o anel 'O' da manga de quartzo e, se necessário, reposicioná-lo ou substituí-lo. Para testar, seguir os passos na página 92.

IMPORTANTE: Não instalar a tomada da lâmpada ou a tampa da ponta até que o problema tenha sido resolvido.

A penetração de água na tomada da lâmpada poderá causar danos irreparáveis à tomada e ao lastro da lâmpada. Os danos causados pela instalação incorreta da manga de quartzo, dos anéis 'O' e das porcas de retenção não estão cobertos pela garantia.

PERGUNTAS FREQUENTES

Com que frequência devo trocar a lâmpada UV?

A lâmpada UV tem uma vida útil de 9000 horas (2 temporadas de piscina). Ela deve ser trocada sem falta para a unidade ser eficaz no uso previsto.

Com que frequência devo trocar a manga de quartzo?

Recomendamos a troca da manga de quartzo sempre que se troque a lâmpada.

Qual é a orientação correta da unidade?

A UV pode ser instalada com qualquer orientação.

Ainda preciso usar cloro/ bromo ou um desinfetante?

Sim, a UV só desinfeta a água que passa por cima de uma lâmpada iluminada; é necessário usar um desinfetante residual na piscina.

Quanto tempo por dia devo operar a UV?

A UV deve funcionar sempre que a bomba estiver a funcionar.

A UV é adequado para uso com água salgada?

A UV é fabricada de materiais que não corroem em água salgada, mas o suporte de aço inoxidável corroerá. Utilizar meios de montagem alternativos ao utilizar a UV em sistemas de água salgada.

Quanto tempo posso deixar a unidade a funcionar?

As UVs foram projetadas e fabricadas conforme os padrões mais elevados e podem funcionar 24 horas por dia. Para aplicações externas, se a unidade estiver protegida contra geadas, poderá ficar a funcionar durante todo o inverno. Caso contrário, a unidade deverá ser removida, drenada e guardada de modo seguro durante o inverno.

Posso colocar a unidade no subsolo?

Não. A UV, apesar de ser à prova do tempo, não é adequada para instalação em qualquer situação em que possa estar sujeita a imersão em água.

Pode ser utilizada com ozono?

Sim. A UV é segura para uso com unidades de ozono, mas os anéis 'O' não são. Ao utilizar unidades de ozono, deve-se utilizar tubo rígido.

Ao substituir a lâmpada, não consigo colocá-la na tomada da lâmpada na ponta oposta da UV?

Seguir o procedimento para limpeza/ substituição da manga de quartzo. Isto explica o procedimento correto para a remoção das duas tampas das pontas e das tomadas, bem como o método fácil para instalação.

GARANTIA

Este produto tem garantia contra defeitos de material e mão-de-obra durante 2 anos a partir da data da compra, com uso normal. A garantia NÃO SE APLICA no caso do uso incorreto, negligência, falta de manutenção ou danos acidentais da UV. Se a UV falhar durante este período devido a uma falha de fabrico, será reparada ou substituída gratuitamente. A responsabilidade limita-se apenas à substituição do produto defeituoso; nenhum outro custo será reembolsado. Esta garantia não é transferível e não afeta os direitos legais do dono. Esta garantia não confere outros direitos além daqueles expressamente citados acima. Esta garantia não cobre a lâmpada UV ou manga de quartzo.

Esta unidade deve ser instalada somente por um electricista qualificado.

O fabricante ou o fornecedor não aceitam responsabilidade, nem serão responsabilizados por quaisquer danos causados por componentes ou materiais defeituosos deste produto; ou por perdas incorridas por interrupção de serviço; ou quaisquer danos ou despesas consequenciais/incidentais decorrentes da produção, venda, utilização ou utilização indevida deste produto ou de qualquer outra perda consequente.

Qualquer reclamação sob a garantia deverá ser acompanhada de um comprovante de compra válido e datado.

A GRE e os seus revendedores não se responsabilizam por quaisquer perdas consequenciais resultantes de qualquer falha ou defeito deste produto.

A instalação e utilização do produto fora das nossas recomendações, conforme impressas neste manual, podem também anular a garantia.

ELIMINAÇÃO DO PRODUTO VELHO

O produto é projetado e fabricado com material e componentes de alta qualidade que podem ser reciclados e reutilizados. A colocação deste símbolo de um caixote do lixo riscado no produto, significa que o produto está abrangido pela Diretiva Europeia 2002/96/CE. Contactar a autarquia local sobre a eliminação correta dos equipamentos elétricos e eletrónicos. O nosso número de registo WEE é WEE/FE1471RR.



Devem ser seguidas as regras locais, não eliminando os produtos antigos com o lixo doméstico normal. A eliminação correto do produto antigo ajudará a prevenir potenciais consequências negativas para o ambiente e para a saúde humana.



SISTEMA DE DESINFECCIÓN POR RADIACIÓN UV

MANUAL DE INSTALACIÓN Y USO

ADVERTENCIA:

- Verifique que el aparato está desconectado de la alimentación eléctrica de red antes de efectuar alguna intervención de mantenimiento en el emisor de UV C
- Verifique que el aparato es instalado con la orientación recomendada.
- Monte los tubos de cristal de cuarzo y las juntas tóricas y ponga la bomba en marcha para verificar la estanqueidad al agua del aparato antes de montar la lámpara, el portalámpara y el casquillo de cierre.
- Verifique que el casquillo de cierre está correctamente apretado antes de hacer funcionar el aparato.
- Después de cambiar las lámparas o antes de apretar el casquillo de cierre, verifique que las juntas tóricas están correctamente montadas y que los portalámparas están secos.
- Si las conexiones están húmedas, séquelas bien antes de poner el aparato en tensión.
- Un electricista debidamente calificado debe efectuar la instalación de este aparato.

GRE

S.a. Aritz Bidea N° 57, Belako Inoustrialdea, Apartaoo 69, 48100 Munguía (Vizcaya), España

N° Reg. Ind. 48-06762

www.grepool.com

IMPORTANTES INSTRUCCIONES DE SEGURIDAD



- LEA Y OBSERVE TODAS LAS INSTRUCCIONES

- **AVISO** – Para reducir el riesgo de lesiones, no permita que menores usen este producto, salvo que sea bajo una supervisión atenta y constante. Este aparato no está indicado para que lo usen personas (incluidos menores) con discapacidades físicas, sensoriales o psíquicas o con falta de experiencia y conocimientos, salvo que una persona responsable de la seguridad de los usuarios les haya impartido la debida supervisión o instrucción relativa al uso del aparato.
- **AVISO** – Riesgo de electrocución. Conecte sólo a un circuito derivado protegido por un interruptor diferencial. Si no pudiera verificar la protección del interruptor diferencial, consulte a un electricista debidamente calificado.
- **AVISO** – Si el cable de alimentación tuviera daños, deberá ser cambiado por el fabricante, su servicio técnico autorizado o un técnico calificado similar.
- **AVISO** – Para reducir el riesgo de electrocución, no use un cable de prolongación para conectar el aparato a la alimentación eléctrica; disponga una conexión adecuada.
- **AVISO** – No encienda el emisor de UV C cuando está fuera de la carcasa del aparato.
- Una puesta en tensión imprevista o una carcasa con daños pueden ocasionar fugas peligrosas de radiación UV C. La radiación UV C, puede, incluso en pequeñas dosis, causar lesiones de los ojos y de la piel. No mire nunca directamente a una lámpara UV encendida.
- No use un aparato que presenta daños evidentes.
- No use este aparato en seco. Verifique que el aparato está lleno de agua antes de encenderlo.
- Siempre desconecte la alimentación eléctrica de red y cierre el suministro de agua antes de efectuar cualquier mantenimiento.
- Siempre desconecte todos los aparatos en la piscina de la alimentación eléctrica antes de introducir las manos en el agua.
- Use el aparato sólo si la instalación cumple la reglamentación eléctrica correspondiente.
- La alimentación eléctrica debe suministrarse a través de un interruptor diferencial con una intensidad diferencial-residual máxima de 30 mA.
- El aparato debe estar conectado a tierra cuando se suministra con conductor de tierra.
- Nunca use un fusible de más de 3 A en el cable de alimentación.
- El aparato no debe estar sumergido en el agua.
- Cambie inmediatamente el tubo de cristal de cuarzo cuando observe que tiene alguna fisura o rotura.
- Durante la temporada de invierno, el aparato debe estar protegido contra las heladas o estar almacenado en el interior.



GUARDE ESTAS INSTRUCCIONES

INTRODUCCIÓN AL SISTEMA DE DESINFECCIÓN POR RADIACIÓN UV GRE

Felicitaciones por la compra de un sistema de desinfección por radiación UV GRE. Nuestra gama de aparatos desinfectantes por radiación UV está producida empleando las más modernas técnicas de diseño y tecnologías. Para desinfectar el agua de la piscina, este aparato de radiación UV puede funcionar con diferentes sistemas de filtración combinados con un desinfectante en el agua.

Lea estas instrucciones detenidamente por completo antes de proceder a la instalación de su aparato.

DESEMBALAJE DEL APARATO

Al desembalar, verá que la lámpara UV y el tubo de cristal de cuarzo están en su propio embalaje para protegerlos durante el transporte. Remítase a las páginas 102 y 106 de este manual para las instrucciones de montaje de la lámpara y el tubo de cristal de cuarzo. Las juntas tóricas del tubo de cristal de cuarzo y las juntas planas de los casquillos de cierre se suministran en pequeñas bolsas dentro de la caja.

Los soportes y tornillos de fijación de acero inoxidable se suministran también en bolsas; tienen que montarse.

ÍNDICE

Diagrama general y lista de piezas del aparato	PÁG. 100
Caudales	PÁG. 101
Montaje del tubo de cristal de cuarzo	PÁG. 102
Ubicación e instalación del aparato	PÁG. 103
Conexión a su circuito de agua	PÁG. 103
Prueba de estanqueidad al agua	PÁG. 104
Conexión a la alimentación eléctrica	PÁG. 105
Montaje de la lámpara UV	PÁG. 106
Cambio de la lámpara UV	PÁG. 107
Cambio y limpieza del tubo de cristal de cuarzo	PÁG. 108
Cambio de la caja eléctrica	PÁG. 109
Protecciones del aparato	PÁG. 109
Resolución de problemas	PÁG. 110
Preguntas frecuentes	PÁG. 111
Garantía	PÁG. 112

MODELOS 25W – DIAGRAMA GENERAL Y LISTA DE PIEZAS

Estudie bien el diagrama y la lista de piezas siguientes:

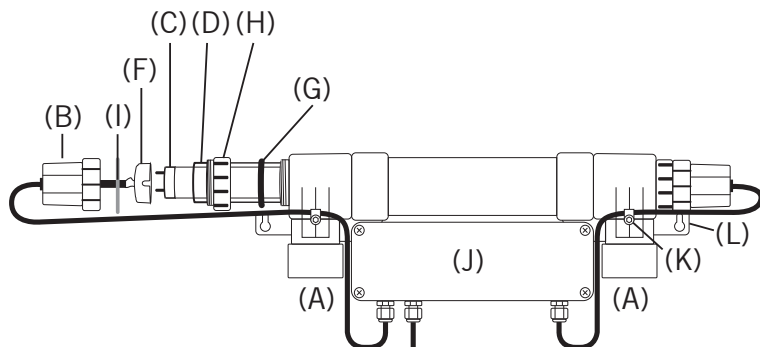

Denominación	Code	Marca	Cant.
Entrada / Salida 32-38 mm	-	A	2
Casquillo de cierre	EVOUEC	B	2
Lámpara UV	SPCUV25B	C	1
Tubo de cristal de cuarzo	SPCUVQS315	D	1
Portalámpara	SPCUVLH	F	2
Junta tórica del tubo de cristal de cuarzo	SPCUVNORK	G	2
Tuerca	SPCUVLN	H	2
Junta plana del casquillo de cierre	EVOUECSR	I	2
Caja eléctrica	SPCUV1525CBEU	J	1
Sujeción de cable	-	K	2
Soporte de fijación	-	L	2

IDENTIFICACIÓN DE LAS JUNTAS TÓRICAS

Estas juntas tóricas se suministran en pequeñas bolsas dentro de la caja.

Cant. x 2: Junta tórica del tubo de cristal de cuarzo **(G)**

Cant. x 2: Junta plana del casquillo de cierre **(I)**



Junta tórica del tubo de cristal de cuarzo (G)



Junta plana del casquillo de cierre (I)

CAUDALES

Nota: Para unas prestaciones óptimas, le recomendamos hacer circular el volumen total de su piscina a través del aparato al menos una vez cada 4-8 horas.

Cuanto más bajo el caudal, más alta es la dosis de radiación UV aplicada.

No recomendamos el empleo de bombas con una presión de trabajo superior a 2,5 bar / 25 m de columna de agua.

Recomendamos instalar el sistema UV en una derivación siempre que sea posible.

Modelo	Volumen de piscina	Caudal máx.	Caudal óptimo para una mejor desinfección (30 mJ/cm ²)	Potencia de lámpara(s)	Entrada / Salida tamaño de las uniones
25W	25 m ³	10 m ³ /h	2 m ³ /h	1 x 25W T8	32 / 38mm

Es importante tener en cuenta que hay factores que afectan cómo seleccionar el aparato del tamaño indicado para su piscina.

Su aparato impedirá la formación de agua verde en su piscina de acuerdo con la capacidad máxima indicada en la tabla precedente y el empleo de un desinfectante adecuado.

Esta gama de sistemas de radiación UV ofrece aparatos efectivos de múltiples usos. Pueden usarse en piscinas grandes, en acuicultura y en otras instalaciones. Consulte al distribuidor autorizado en su zona geográfica para toda información suplementaria.

MONTAJE DEL TUBO DE CRISTAL DE CUARZO

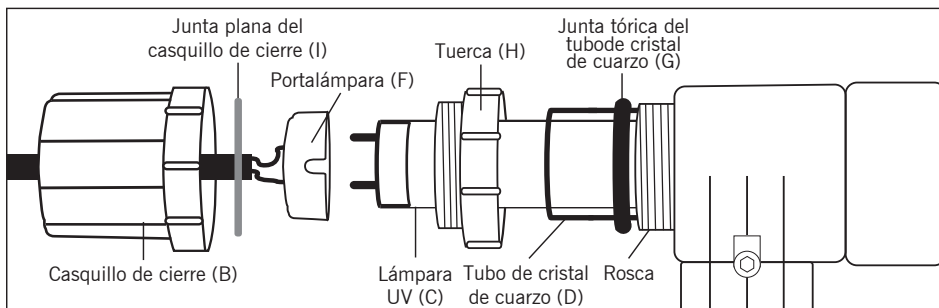

1. Empezando por uno de los extremos del aparato, desenrosque el casquillo de cierre negro (B). En este casquillo de cierre negro se aloja el portalámpara (F).
2. Desenrosque la tuerca (H).
3. Repita las operaciones 1 y 2 para el otro extremo del aparato.
4. Tome el tubo de cristal de cuarzo (D) de su caja de embalaje e insértelo en el aparato por el agujero en un extremo, deslizándolo hasta que se encuentre con el agujero en el otro extremo del aparato.
5. Ponga la junta tórica (G) en el exterior de un extremo del tubo de cristal de cuarzo.

6. Deslice esta junta tórica (G) hacia la rosca macho en la carcasa del aparato; verifique que las secciones de tubo de cristal de cuarzo que sobresalen de los extremos de la carcasa del aparato son de igual longitud.
7. Ponga la otra junta tórica (G) en el otro extremo del tubo de cristal de cuarzo; verifique de nuevo que las secciones de tubo de cristal de cuarzo que sobresalen de los extremos de la carcasa del aparato son de igual longitud.

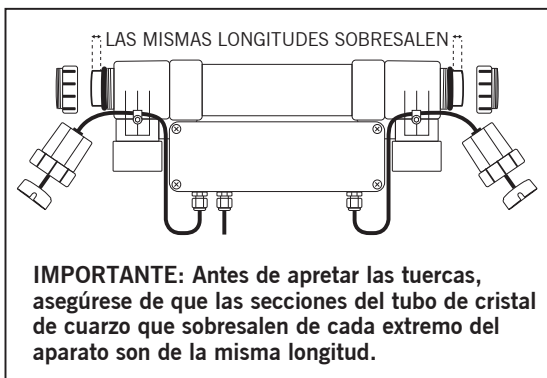

IMPORTANTE: Antes de apretar las tuercas, asegúrese de que las secciones del tubo de cristal de cuarzo que sobresalen de cada extremo del aparato son de la misma longitud.

8. Enrosque la tuerca blanca (H) en la carcasa del aparato.
9. Apriete la tuerca sólo a mano para evitar dañar la junta tórica. No se necesitan herramientas.
10. Repita las operaciones 8 y 9 para el otro extremo del aparato.
11. El tubo de cristal de cuarzo está ahora montado y listo para recibir la lámpara UV.
12. Para verificar que el montaje se ha realizado correctamente y que no hay fugas, someta el aparato a la prueba de estanqueidad durante 24 horas según se describe en la página 106. Si se detecta alguna fuga, vuelva a realizar el montaje. Si no hay fugas, proceda al montaje de la(s) lámpara(s).

HAND TIGHTEN FITTINGS ONLY - DO NOT USE TOOLS

UBICACIÓN E INSTALACIÓN DEL APARATO

Montaje de los soportes de fijación (modelos 25W)

Los soportes y tornillos de fijación de acero inoxidable se suministran en bolsas dentro del embalaje. Tendrá que montar estos soportes de fijación en el lado posterior del aparato usando una llave Allen de 3 mm. Apriete sólo a mano.

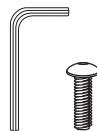

3mm

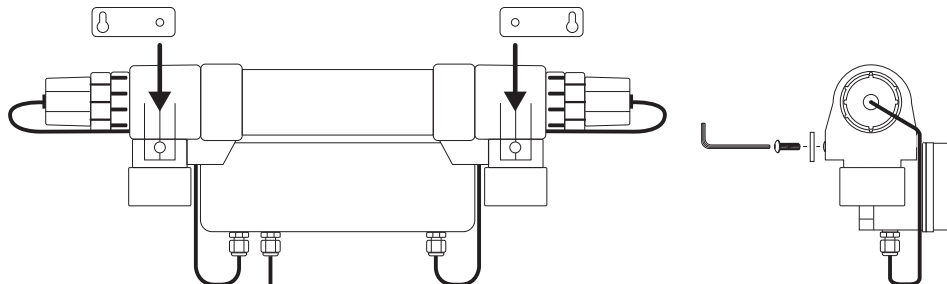

CONEXIÓN A SU CIRCUITO DE AGUA

IMPORTANTE: No apriete los racores excesivamente.

El aparato no tiene un sentido del circulación del caudal determinado; cualquiera de los extremos puede emplearse como entrada o salida.

IMPORTANTE: Las válvulas montadas en el circuito después del aparato no deben estar nunca cerradas mientras la bomba está en funcionamiento. NO FUERCE el aparato así.

El mantenimiento del aparato puede efectuarse sin desmontarlo de la instalación, por lo que no se necesita una derivación en el circuito.

INSTALACIÓN DE UNA DERIVACIÓN MODELOS 25W

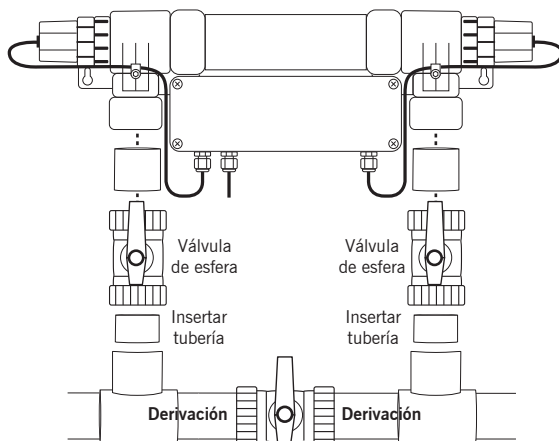

PRUEBA DE ESTANQUEIDAD AL AGUA DEL TUBO DE CRISTAL DE CUARZO, LAS JUNTAS TÓRICAS Y LAS TUERCAS

Una vez se ha instalado y conectado al circuito el aparato, pueden someterse el tubo de cristal de cuarzo y las juntas tóricas a la prueba de estanqueidad para verificar que el montaje se ha efectuado correctamente. La no realización de la prueba de estanqueidad o una instalación incorrecta pueden ser causa de fugas de agua y de daños al portalámpara y a la junta plana del casquillo de cierre.

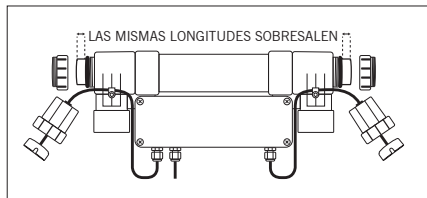

1: Monte el tubo de cristal de cuarzo, las juntas tóricas y las tuercas.

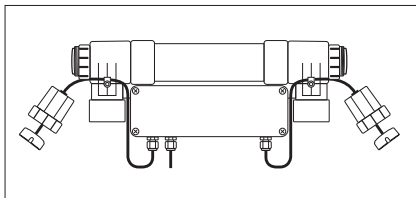

2: Verifique que las tuercas están apretadas sólo a mano.

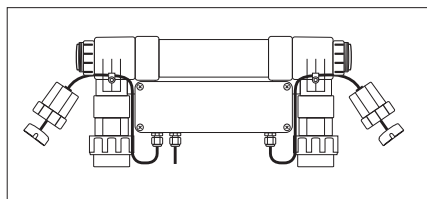

3: Fije el aparato en su posición de instalación, con los racores de entrada y salida.

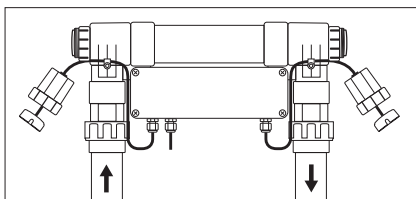

4: Conecte el aparato al circuito de agua y ponga la bomba en funcionamiento para iniciar la circulación de agua.

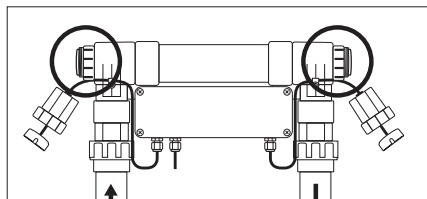

5: Verifique las tuercas para ver si hay indicios de fugas de agua.

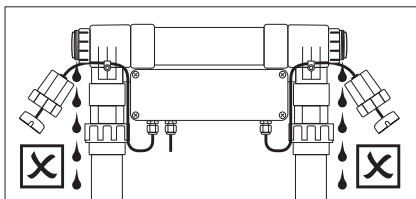

6: Si hay fugas de agua en las tuercas, verifique el montaje del tubo de cristal de cuarzo. Consulte el capítulo Resolución de problemas en la página 110.

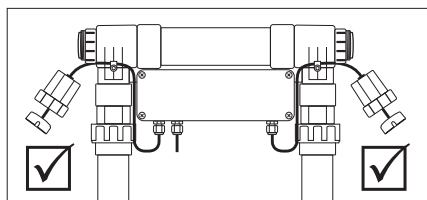

7: Si no hay fugas de agua, el tubo de cristal de cuarzo está montado correctamente. Proceda a conectar el aparato a la alimentación eléctrica.



ADVERTENCIA:

La no realización de la prueba de estanqueidad o una instalación incorrecta pueden ser causa de fugas de agua y de daños al portalámpara y al balasto. Los daños causados por el agua debidos a una instalación incorrecta no están cubiertos por la garantía.

CONEXIÓN A LA ALIMENTACIÓN ELÉCTRICA



Un electricista debidamente calificado debe efectuar la instalación eléctrica.

a alimentación eléctrica debe tener las características indicadas para el aparato. Los colores de los conductores del cable de alimentación son los siguientes:

REINO UNIDO / EMEA:

Marrón = Fase

Azul = Neutro

Verde-amarillo = Tierra

No use el cable de alimentación para levantar el aparato; esto podría causar daños.

ADVERTENCIA: El circuito de alimentación debe tener un interruptor diferencial, también llamado interruptor diferencia residual, con una intensidad diferencial-residual máxima de 30 mA. El circuito debe disponer de un dispositivo de desconexión de la alimentación con separación de contactos de al menos 3 mm en todos los polos.

Precaución: Use el aparato en la zona de una piscina sólo si la instalación cumple la reglamentación eléctrica correspondiente. Consulte a un electricista debidamente calificado.

Todas las instalaciones y conexiones eléctricas deben estar debidamente protegidas para prevenir daños.

El aparato se suministra con suficiente cable de alimentación para la conexión a la alimentación eléctrica de red. El aparato debe conectarse a una instalación eléctrica permanente. La instalación eléctrica fija debe disponer de un interruptor con separación de contactos de 3 mm para permitir la desconexión de la alimentación eléctrica.

Aconsejamos que el aparato esté conectado con la bomba de modo que se apague el aparato cuando se para la bomba.

PARA EE. UU.

INSTRUCCIONES DE CONEXIÓN A TIERRA: Este aparato debe estar conectado a tierra. En caso de fallo o avería, la conexión a tierra reduce el riesgo de electrocución al ofrecer un conductor de resistencia mínima para la corriente. El aparato está equipado con un cable de alimentación con conductor de tierra y una clavija con puesta a tierra. La clavija debe conectarse a una base con toma de tierra que cumpla todas las reglamentaciones pertinentes.

ADVERTENCIA: Una conexión incorrecta del conductor de tierra del aparato presenta un riesgo de electrocución. Consulte a un electricista debidamente calificado o al servicio técnico autorizado si tuviera alguna duda acerca de la puesta a tierra del aparato. No modifique la clavija suministrada con el aparato; si no fuera compatible con la base, solicite que un electricista debidamente calificado instale una base indicada.

MONTAJE DE LA LÁMPARA UV

1. Saque la lámpara UV **(C)** de su embalaje.
2. Inserte la lámpara UV **(C)** con cuidado en el tubo de cristal de cuarzo **(D)** que acaba de montar y someter a prueba siguiendo las instrucciones en las páginas 102 y 104.
3. Sosteniendo el casquillo de cierre **(B)**, empuje con cuidado el cable a través del casquillo de cierre para facilitar la conexión del portalámpara **(F)** en la operación 5.
IMPORTANTE: No tire del cable cogiendo sólo el portalámpara.
4. Pase el portalámpara por la junta plana **(I)** del casquillo de cierre, e inserte la junta plana en el casquillo de cierre, asentándola en el labio interior del casquillo.
IMPORTANTE: Verifique que la junta plana del casquillo de cierre no se tuerce y que se mantiene en su posición durante el montaje.

5. Sin orden particular, alinee los pines de la lámpara UV con los agujeros en el portalámpara y empuje el portalámpara contra los pines de la lámpara UV. Puede que necesite sostener el otro extremo de la lámpara UV para facilitar la inserción en el portalámpara.

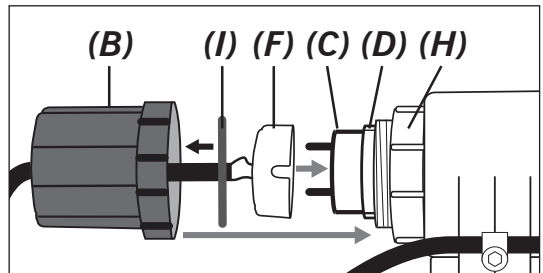

6. Verifique que el portalámpara y la lámpara UV están bien conectados.
7. Repita las operaciones 3-6 para el otro extremo del aparato.
8. Ahora, en un extremo del aparato, deslice el casquillo de cierre (teniendo cuidado de que la junta plana no se mueva) para cubrir el portalámpara, sujetando al mismo tiempo el cable para evitar que el portalámpara se desconecte de la lámpara UV.
9. Enrosque el casquillo de cierre en la rosca de la tuerca blanca **(H)** ya montada en la carcasa del aparato. **APRIETE SÓLO A MANO.**
10. Repita las operaciones 8 y 9 para el otro extremo del aparato.
11. Verifique que todos los elementos roscados tienen un apriete a mano. No se necesitan herramientas.
12. En un aparato con múltiples lámpara, no mezcle los portalámparas, ya que esto hará que las lámparas no se enciendan.

Asegúrese de que haya espacio suficiente en un extremo del aparato para permitir el desmontaje de la lámpara y del tubo de cristal de cuarzo y para el mantenimiento.

CAMBIO DE LA LÁMPARA UV

SIEMPRE DESCONECTE LA ALIMENTACIÓN ELÉCTRICA Y CIERRE EL SUMINISTRO DE AGUA ANTES DE EFECTUAR CUALQUIER MANTENIMIENTO EN EL APARATO.

PARA DESMONTAR LA LÁMPARA UV:

No es necesario parar la circulación de agua por el aparato para cambiar la lámpara UV.

1. Desconecte la alimentación eléctrica.
2. Desenrosque el casquillo de cierre de uno de los extremos del aparato. Tenga cuidado de no desenroscar la tuerca blanca al mismo tiempo.
3. Deslice con cuidado el casquillo de cierre a lo largo del cable hasta exponer el portalámpara. Tenga cuidado de no perder la junta plana del casquillo de cierre.
4. Desconecte el portalámpara.
5. Repita las operaciones 2-4 para el otro extremo del aparato.
6. Con los casquillos de cierre apartados, extraiga con cuidado la lámpara UV.

ADVERTENCIA: Si durante estas operaciones se mojaran los casquillos de cierre o las conexiones eléctricas, séquelos bien antes de volver a conectarlas y montarlas.

PARA MONTAR LA NUEVA LÁMPARA UV:

Siga las instrucciones en la página 106 para el montaje de una nueva lámpara UV.

IMPORTANTE: Después de verificar que todos los elementos roscados están correctamente apretados, puede encender al aparato de nuevo.

Como se ha indicado anteriormente, es esencial proteger el aparato contra las heladas durante los meses de invierno, o desmontarlo de su instalación (desconexión de los circuitos eléctrico y de agua) para almacenarlo en el interior. Durante la primavera y el verano habrá que limpiar dos o tres veces el tubo de cristal de cuarzo, el cual separa la lámpara UV del agua que circula a través del aparato. Esto es esencial, ya que la acumulación de suciedad y depósitos calcáreos en el tubo de cristal de cuarzo impedirá que la radiación UC alcance el agua, reduciendo así el rendimiento del aparato.

CAMBIO Y LIMPIEZA DEL TUBO DE CRISTAL DE CUARZO

PELIGRO: RADIACIÓN ULTRAVIOLETA (UV). Desconecte la alimentación eléctrica antes de cambiar la lámpara UV.

SIEMPRE DESCONECTE LA ALIMENTACIÓN ELÉCTRICA Y CIERRE EL SUMINISTRO DE AGUA ANTES DE EFECTUAR CUALQUIER MANTENIMIENTO EN EL APARATO.

PARA DESMONTAR EL TUBO DE CRISTAL DE CUARZO:

NOTA: El desmontaje del tubo de cristal de cuarzo producirá un derrame de agua del aparato. La circulación de agua puede desviarse mediante el uso de la derivación. Si no se ha instalado una derivación en el circuito, deberá pararse la bomba y cerrar las válvulas para aislar el aparato.

1. Desmonte la lámpara UV según se describe en la página 107.
2. Con la alimentación eléctrica desconectada, el aparato aislado y la lámpara UV desmontada, desenrosque la tuerca blanca en uno de los extremos del aparato.
3. Desmonte con cuidado la junta tórica del tubo de cristal de cuarzo y guárdela.
4. Desenrosque la tuerca del otro extremo del aparato, extraiga con cuidado la junta tórica del tubo de cristal de cuarzo y guárdela.
5. Extraiga con cuidado el tubo de cristal de cuarzo, cuidando de que no se caiga y golpee el interior del aparato.
6. Para drenar el agua que pudiera quedar en el interior del aparato, recomendamos desmontar el(los) soporte(s) de fijación, desconectar el aparato de las tuberías del circuito de agua, e incline el aparato para drenar el agua en el aparato.
7. Limpie el tubo, pasando al final un trapo suave o una toalla de papel. Si el agua es dura, se podrán producir depósitos calcáreos en el tubo de cristal de cuarzo; éstos pueden eliminarse fácilmente empleando vinagre o un decapante indicado para aplicación con agua fría.

ADVERTENCIA: Si durante estas operaciones se mojaran los casquillos de cierre o las conexiones eléctricas, séquelos bien antes de volver a conectarlas y montarlas.

PARA MONTAR DE NUEVO EL TUBO DE CRISTAL DE CUARZO:

Siga las instrucciones en las **páginas 102 y 104** para el montaje del tubo de cristal de cuarzo y de la lámpara UV. **IMPORTANTE:** Después de verificar que todos los elementos roscados están correctamente apretados, puede encender al aparato de nuevo.

RESOLUCIÓN DE PROBLEMAS (consulte también la página 110)

During this procedure or if you notice water leaking from around the end caps you should check the following:

1. Verifique que las juntas tóricas no están dañadas.
2. Verifique que no hay fisuras o roturas en el tubo de cristal de cuarzo.
3. Verifique que la tuerca está comprimiendo la junta tórica para formar una unión estanca al agua.
4. Verifique que los casquillos de cierre están suficientemente apretados.
5. Verifique que todas las piezas están limpias, sin suciedad ni residuos.

***Nota:** el cambio normal de piezas fungibles no está cubierto por la garantía. Las piezas fungibles indicadas en las listas de la página 100 pueden pedirse a su distribuidor GRE.

CAMBIO DE LA CAJA ELÉCTRICA

La caja eléctrica con el balasto puede cambiarse con facilidad en caso necesario. Su distribuidor GRE tiene disponibles cajas eléctricas de repuesto.

Siga las instrucciones de instalación suministradas con el recambio para la instalación.

PROTECCIONES DEL APARATO

La gama CUV de sistemas de desinfección por radiación UV incorpora una protección de sobrecarga térmica que apaga automáticamente el aparato y que permite volver a encenderlo rápidamente después de haber resuelto el problema. El problema puede deberse al ingreso de agua en los casquillos de cierre. Consulte el capítulo Resolución de problemas.

Protección de sobrecarga térmica

Esta protección apaga automáticamente el aparato cuando la temperatura excede los límites de temperatura de trabajo máxima.

Protección de encendido y apagado automático

Protege el sistema eléctrico contra las sobretensiones.

TROUBLE SHOOTING

Si la lámpara UV no se enciende, verifique la alimentación eléctrica de su aparato.

- ¿Se ha disparado el interruptor diferencial? En caso afirmativo, verifique el circuito eléctrico y rearme.
- Examine la lámpara UV para verificar si hay indicios de fallo; cámbiela en caso necesario.
- ¿Está la lámpara UV montada correctamente? Desenrosque el casquillo de cierre y verifique el montaje correcto según las instrucciones indicadas en este manual.
- ¿Están los casquillos de cierre secos? En caso negativo, séquelos bien por completo. Para ello recomendamos usar un secador de pelo.
- Los aparatos con múltiples lámparas UV las tienen conectadas por pares. Así pues, cuando una lámpara falla, no se encienden las dos. Cambiando una de ellas permite identificar la que ha fallado.
- No mezcle los portalámparas, ya que esto hará que las lámparas no se enciendan.

El aparato funcionaba bien al principio, pero últimamente el agua de mi piscina se ha ido volviendo verde. ¿Cuál es el problema?

El tubo de cristal de cuarzo puede estar sucio y necesitar una limpieza. Verifique también que tiene el modelo adecuado para su piscina. Verifique que los filtros de su piscina funcionan correctamente y atrapan los residuos en el agua. La presencia de suciedad en el agua de la piscina reduce el rendimiento del aparato. Verifique que se bombea el volumen de su piscina por el aparato cada 4-8 horas.

Verifique los niveles químicos; deben estar dentro de los límites estipulados.

Sólo después de completar estas verificaciones, consulte a su distribuidor GRE para toda información suplementaria.

El aparato parece tener fugas de agua en sus extremos.

Esto podría estar causado por un montaje incorrecto, algún daño o algún apriete excesivo. Junta tórica en el tubo de cristal de cuarzo. Verifique la junta tórica del tubo de cristal de cuarzo, ajuste su posición, o cámbiela por una nueva en caso necesario. Siga las instrucciones indicadas en la página 108 para la prueba.

IMPORTANTE: No monte el portalámpara y el casquillo de cierre hasta haber resuelto este problema.

Si el agua ingresa en el portalámpara, pueden producirse daños irreparables a la lámpara y el balasto. Los daños causados por un montaje incorrecto del tubo de cristal de cuarzo, de las juntas tóricas o de la tuerca no están cubiertos por la garantía.

PREGUNTAS FRECUENTES

¿Con qué frecuencia debo cambiar la lámpara UV?

La lámpara UV tiene una vida útil de 9 000 horas (2 temporada de piscina). Debe cambiarse sin falta para mantener la efectividad del aparato.

¿Con qué frecuencia debo cambiar el tubo de cristal de cuarzo?

Recomendamos cambiar el tubo de cristal de cuarzo cada vez que se cambia la lámpara.

¿Cuál es la orientación indicada del aparato?

El aparato puede instalarse con cualquier orientación.

¿Debo todavía usar cloro, bromo o algún otro desinfectante?

Sí, el aparato desinfecta el agua al pasar bajo la luz de la lámpara UV, pero se necesita también un desinfectante en el agua de la piscina.

¿Cuánto tiempo debe tener el aparato funcionando cada día?

El aparato debe estar encendido siempre que la bomba está funcionando.

¿Está indicado el aparato para agua salobre y de mar?

El aparato está construido con materiales resistentes al agua salobre y de mar, pero los soportes de fijación de acero inoxidable no lo son. Monte otros soportes de fijación adecuados cuando se usa el aparato con agua salobre o de mar.

¿Cuánto tiempo puedo dejar el aparato en funcionamiento?

Estos aparatos están diseñados y construidos con la más alta calidad; pueden funcionar de modo continuo las 24 horas del día. En las aplicaciones en el exterior, el aparato puede dejarse en funcionamiento en invierno si está debidamente protegido contra las heladas. De lo contrario, desmonte el aparato, drénelo y almacénelo en el interior durante el invierno.

¿Puedo tener el aparato en una instalación subterránea?

No. Aunque sea impermeable, el aparato no está indicado para instalaciones en las que puedan producirse inmersiones en agua.

¿Puede usarse el aparato con ozono?

Sí. El aparato es compatible con las unidades de ozono, pero las juntas tóricas no lo son. Cuando se usan unidades de ozono, use tuberías rígidas.

Al cambiar la lámpara UV, no consigo conectarla con el portalámpara en el extremo opuesto del aparato.

Siga las instrucciones indicadas para el cambio y la limpieza del tubo de cristal de cuarzo. Estas instrucciones explican el procedimiento para desmontar los dos casquillo de cierre y portalámparas, y efectuar luego el montaje con facilidad.

GARANTÍA

Este producto tiene una garantía de dos años partir de la fecha de compra que cubre los defectos de materiales y mano de obra que ocurran en condiciones de uso normal. La garantía NO ES APLICABLE en los casos de uso indebido, negligencia, falta de mantenimiento o daños accidentales del aparato. En caso de fallo del aparato debido a un defecto de fabricación durante este periodo, el aparato será reparado o sustituido sin cargo alguno. La responsabilidad está limitada a la sustitución del producto defectuoso exclusivamente; no se reembolsará ningún otro coste. La garantía no es transferible y no afecta sus derechos establecidos por la ley. Salvo los derechos expresamente indicados aquí arriba, esta garantía no confiere ningún otro derecho. Esta garantía no cubre las lámparas UV ni los tubos de cristal de cuarzo.

Un electricista debidamente calificado debe efectuar la instalación de este aparato.

El fabricante o proveedor no será responsable de ningún daño causado por componentes o materiales defectuosos de este producto; o por las pérdidas incurridas por la interrupción del servicio; o por daños y gastos indirectos derivados de la producción, la venta o el uso indebido de este producto o por cualquier otro daño indirecto. Toda reclamación de garantía debe estar acompañada de la evidencia fechada de la compra del producto.

GRE y sus distribuidores no serán responsables de ningún daño indirecto derivado de algún fallo o defecto de este producto.

La instalación y el uso de su producto en condiciones distintas de las recomendadas en este manual pueden conllevar la anulación de la garantía.

ELIMINACIÓN DE SU PRODUCTO USADO

Su producto está diseñado y construido con materiales y componentes de alta calidad que pueden ser reciclados y reutilizados. Cuando un producto está marcado con este símbolo, significa que el producto está sujeto a la Directiva Europea 2002/96/CE. Consulte a sus autoridades locales acerca del modo correcto de eliminar los aparatos eléctricos y electrónicos. Nuestro número de registro para el tratamiento de los RAEE es WEE/FE1471RR. Observe la reglamentación vigente en su localidad y no elimine su producto usado con los residuos domésticos normales. La eliminación correcta de su producto usado ayudará a prevenir consecuencias perjudiciales para el medio ambiente y la salud pública.

