



Manufacturas GRE S.A.
Aritz bidea 57, Trobika Auzotegia
48100 Mungia (Bizkaia) España

Tel.: 34 946 741 116 - Fax: 34 946 741 708
www.gre.es

Nº Reg. Ind.: 48-06762



- INSTALLATION INSTRUCTIONS FOR THE ABOVE GROUND POOL LADDER
- INSTRUCCIONES DE MONTAJE PARA ESCALERA DE SEGURIDAD DE PISCINA ELEVADA
- INSTRUCTIONS DE MONTAGE DE L'ECHELLE PISCINE HORS SOL
- MONTAGEANLEITUNG FÜR HOCHBECKENLEITER
- INSTRUZIONI DI MONTAGGIO SCALETTA PER PISCINA FUORITERRA
- MONTAGE HANDLEIDING VOOR DE LADDER VOOR BOVENGRONDSE ZWEMBADEN
- INSTRUÇÕES DE MONTAGEM DA ESCADA PISCINA ELEVADA

PLAN FOR REMOVAL OF DETACHABLE LADDER = SAFETY - PLANO DE SUBIDA AMOVIBLE RETIRADO = SEGURIDAD
PLAN DE MONTEE AMOVIBLE RETIRE = SECURITE - ENTFERNUNG DER ABNEHMBAREN LEITER PLANEN = SICHERHEIT

ES1150 / ES1150C / ES1150WC ES1100 / ES1100C / ES1100WC

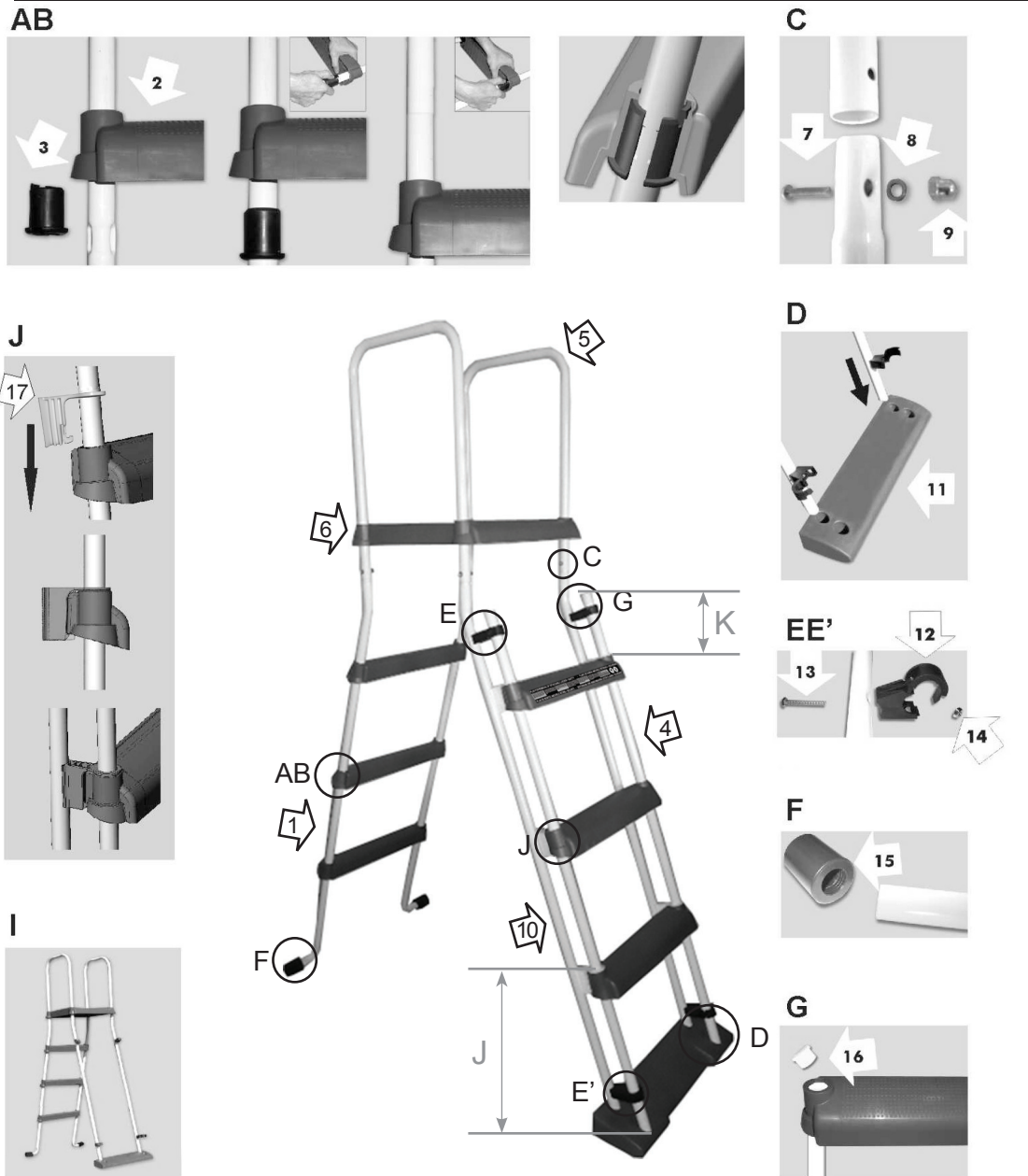
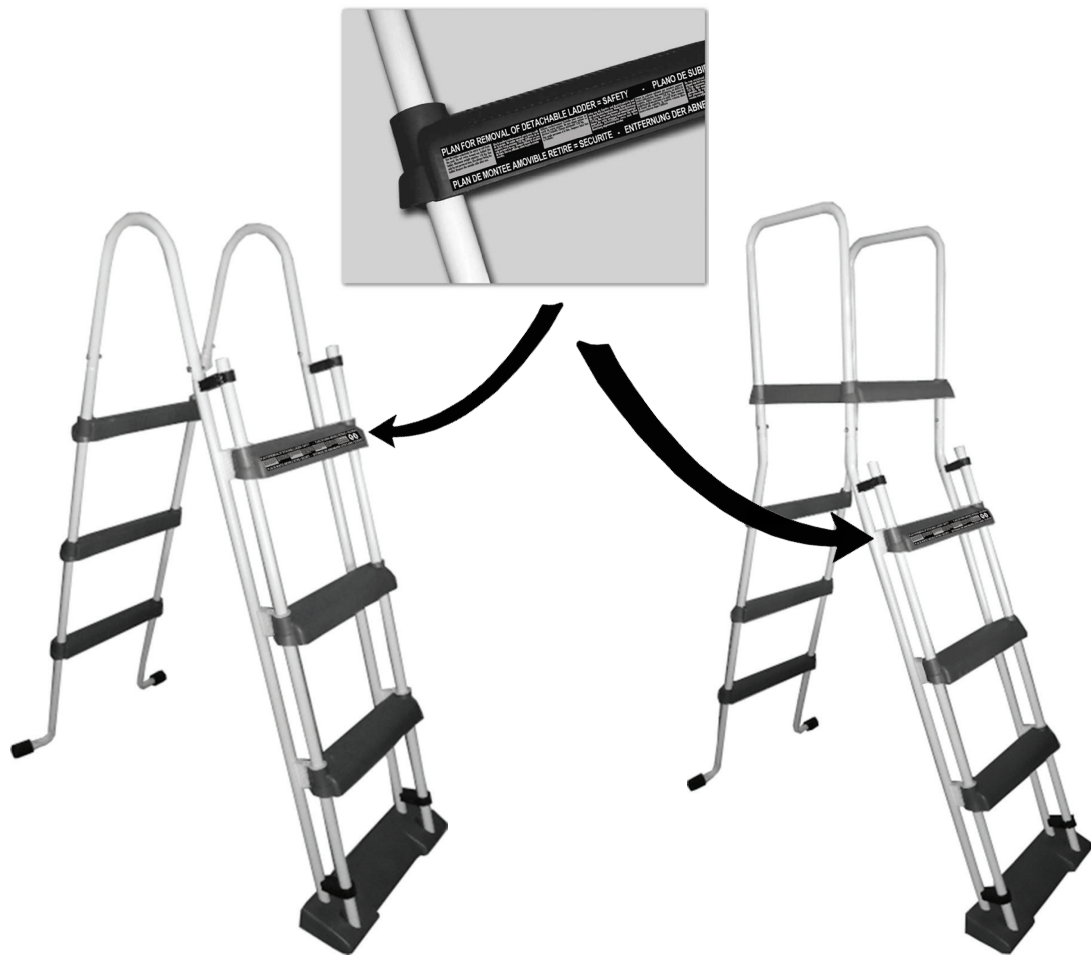

HIMESCSEG.11

Made in China

We reserve the right to change all or part of the articles or contents of this document, without prior notice
Nos reservamos el derecho de cambiar total o parcialmente las características de nuestros artículos o el contenido de este documento sin previo aviso
Nous nous réservons le droit de modifier totalement ou en partie les caractéristiques de nos articles ou le contenu de ce document sans préavis
Wir behalten uns das Recht vor, die technischen Daten unserer Artikel oder den Inhalt dieses Dokumentes ohne vorherigen Hinweis ganz oder teilweise zu ändern
Ci riserviamo il diritto di cambiare totalmente o parzialmente le caratteristiche tecniche dei nostri prodotti ed il contenuto di questo documento senza nessun preavviso
Wij behouden ons het recht voor geheel of gedeeltelijk de kenmerken van onze artikelen of de inhoud van deze handleiding zonder voorafgaand bericht te wijzigen
Reservamo-nos o direito de alterar, total ou parcialmente, as características dos nossos artigos ou o conteúdo deste documento sem aviso prévio

- **INSTALLATION INSTRUCTIONS FOR THE ABOVE GROUND POOL LADDER**
- **INSTRUCCIONES DE MONTAJE PARA ESCALERA DE SEGURIDAD DE PISCINA ELEVADA**
 - **INSTRUCTIONS DE MONTAGE DE L'ECHELLE PISCINE HORS SOL**
 - **MONTAGEANLEITUNG FÜR HOCHBECKENLEITER**
- **ISTRUZIONI DI MONTAGGIO SCALETTA PER PISCINA FUORITERRA**
- **MONTAGE HANDLEIDING VOOR DE LADDER VOOR BOVENGRONDSE ZWEMBADEN**
- **INSTRUÇÕES DE MONTAGEM DA ESCADA PISCINA ELEVADA**

AB

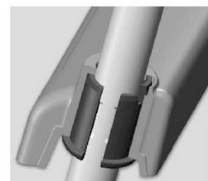
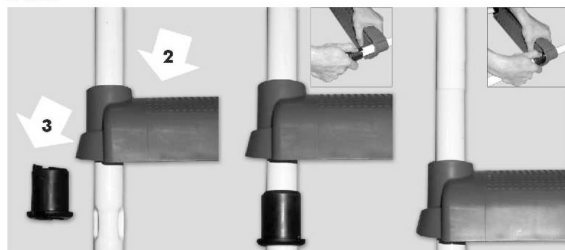

C

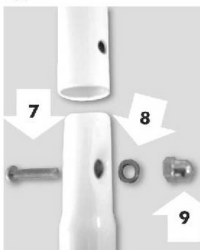

J

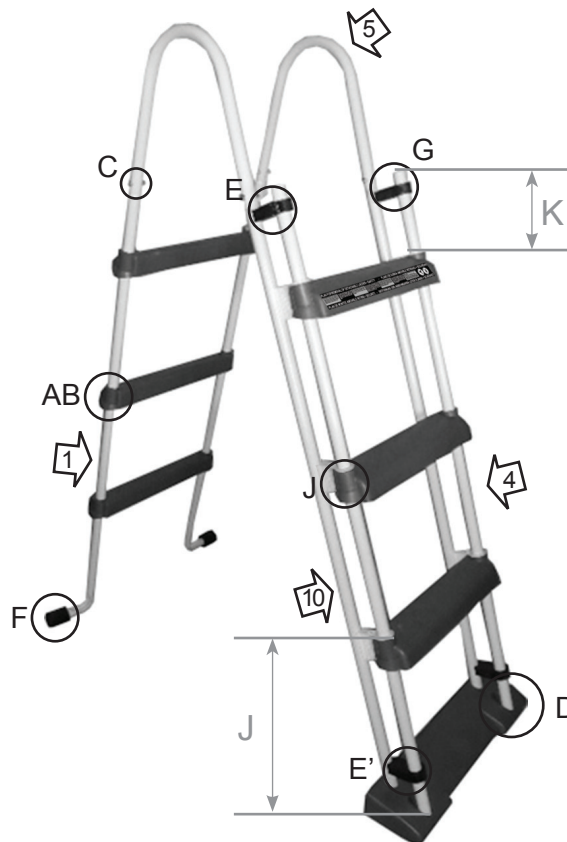
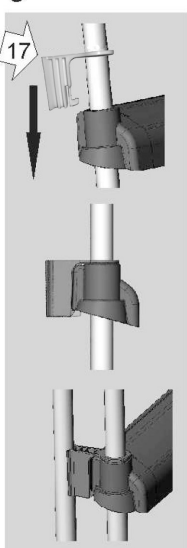

D

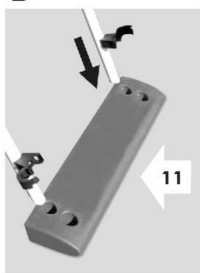

EE'



F



G

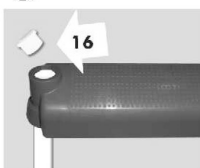

I



Prodotto, la garanzia sarà valida solo quando qualora detto calendario sia stato rispettato in maniera corretta.

3 LIMITAZIONI

- 3.1 La presente garanzia sarà valida unicamente per le vendite realizzate a consumatori, laddove per "consumatori" s'intende quella persona che acquista il Prodotto con scopi che non rientrano nell'ambito della sua attività professionale.
 - 3.2 No viene concessa alcuna garanzia nei riguardi del normale consumo per uso del prodotto. In merito ai pezzi, ai componenti e/o ai materiali fusibili o consumabili come pile, lampadine, ecc., ove sussista si applicherà quanto disposto nella documentazione che è allegata al Prodotto.
 - 3.3 La garanzia non copre i casi in cui il Prodotto: (I) sia stato oggetto di un uso non corretto; (II) sia stato riparato, manipolato o la manutenzione sia stata effettuata da una persona non autorizzata o (III) sia stato riparato o la manutenzione sia stata effettuata con pezzi non originali.
- Qualora il difetto di conformità del Prodotto sia conseguenza di una installazione o messa in marcia non corretta, la presente garanzia risponderà solo nel caso in cui la suddetta installazione o messa in marcia sia compresa nel contratto di compravendita del Prodotto e sia stata realizzata dal venditore o sotto la sua responsabilità.

GARANTIECERTIFIKAAT

1 ALGEMENE ASPEKTEN

- 1.2 In overeenkomst met de voorliggende bepalingen wordt door de verkoper gegarandeerd dat het produkt GRE verkocht onder deze garantie ("het Produkt") geen enkel defect vertoont op het moment van levering.
 - 1.3 De Garantieperiode voor het Produkt bedraagt twee (2) jaar en is geldig vanaf het moment dat het Produkt aan de koper geleverd wordt.
 - 1.4 Indien er zich een defect aan het Produkt zou voordoen en de koper dit zou mededelen aan de verkoper gedurende de geldige Garantieperiode, dan zal de verkoper het Produkt repareren of laten repareren op zijn eigen kosten alwaar de verkoper dit geschikt zou achten, behalve in het geval dat dit onmogelijk of buitensporig zou zijn.
 - 1.5 Indien het Produkt niet gerepareerd of vervangen kan worden, dan kan de koper na verhouding prijsreductie aanvragen, of, indien het defect belangrijk genoeg is, de ontbinding van het verkoopcontract aanvragen.
 - 1.6 Die delen van het Produkt die onder deze Garantie vervangen of gerepareerd zijn, kunnen de duur van de Garantieperiode voor het oorspronkelijke Produkt niet verlengen, maar zullen beschikken over een eigen garantie.
 - 1.7 Voor de toepassing van deze garantie moet de koper de aankoopdatum en de levering van het Produkt kunnen aantonen.
 - 1.8 Indien er meer dan zes maanden verlopen zijn sinds de levering van het Produkt aan de koper, en deze plotseling aangeeft dat het Produkt niet aan de eisen voldoet, dan zal de koper de oorsprong en het bestaan van de volgens hem bestaande defekten moeten kunnen aantonen.
 - 1.9 Dit Garantiecertificaat beperkt of veroorzaakt niet bij voorbaat de rechten die de gebruikers hebben en die gebaseerd zijn op nationale normen.
- ##### **2 BIJZONDERE VOORWAARDEN**
- 2.1 Deze garantie dekt de produkten waarnaar deze handleiding verwijst.
 - 2.2 Het huidige Garantiecertificaat is slechts van toepassing in landen van de Europese Unie.
 - 2.3 Voor de toepassing van deze garantie en in geval deze garantie van toepassing is al naar gelang de serie en het model van het Produkt, moet de koper de aanwijzingen van de Fabrikant in de documenten die bij het Produkt bijgesloten zijn, strikt opvolgen.
 - 2.4 Indien er een tijdsperiode vastgesteld wordt voor de vervanging, het onderhoud of het reinigen van verschillende delen of onderdelen van het Produkt, dan is de garantie alleen geldig in geval deze tijdsperiode strikt aangehouden is.
- ##### **3 BEPERKINGEN**
- 3.1 De huidige garantie is uitsluitend geldig bij verkoop aan gebruikers, waarbij onder "gebruiker" verstaan wordt een persoon die het Produkt aanschaff met een doel dat niet binnen het gebied van zijn professionele activiteiten valt.
 - 3.2 Er bestaat geen garantie in verband met normale slijtage bij gebruik van het Produkt. Wat betreft de delen, componenten en/of vervangbare of verbruiksmaterialen zoals batterijen, gloeilampen, enz. zal men zich moeten richten naar hetgeen in de documenten staat die het Produkt vergezellen.
 - 3.3 De garantie dekt niet de gevallen waarbij het Produkt (i) onderhevig is geweest aan ongepast gebruik, (ii) gerepareerd, onderhouden of gemanipuleerd is door een persoon die daarvoor geen toestemming heeft, of (iii) gerepareerd of onderhouden is met niet oorspronkelijke onderdelen. Indien het defect van het Produkt het gevolg is van een incorrecte installering of ingebruikneming, dan is deze garantie slechts van toepassing indien de installering of ingebruikneming in kwestie in het contract van koop en verkoop van het produkt opgenomen is en door de verkoper of onder diens verantwoordelijkheid uitgevoerd is.

CERTIFICADO DE GARANTIA

1 CONDIÇÕES GERAIS

- 1.1 De acordo com estas disposições, o vendedor garante que, no momento da entrega, o produto GRE correspondente a esta garantia ("o Produto") não apresenta nenhum tipo de falta de conformidade.
 - 1.2 O Período de Garantia para o Produto é de dois (2) anos, contados a partir da data de entrega ao comprador.
 - 1.3 Se, durante o período de garantia, o comprador notificar ao vendedor alguma falta de conformidade do Produto, o vendedor deverá reparar ou substituir o Produto por sua conta no lugar onde considerar conveniente, salvo que isso seja impossível ou desmesurado.
 - 1.4 Quando não for possível reparar ou substituir o Produto, o comprador poderá solicitar uma redução proporcional do preço ou, se a falta de conformidade for o suficientemente grave, a rescisão do contrato de venda.
 - 1.5 As partes substituídas ou reparadas em virtude desta garantia não ampliarão o período de garantia do Produto original, mas disporão da sua própria garantia.
 - 1.6 Para que a presente garantia tenha efeito, o comprador deverá apresentar o comprovante da data de compra e de entrega do Produto.
 - 1.7 Se o comprador alegar uma falta de conformidade do Produto, passados mais de seis meses da data de entrega do mesmo, deverá demonstrar a origem e a existência do defeito alegado.
 - 1.8 O presente Certificado de Garantia não limita nem afecta os direitos dos consumidores derivados das normas nacionais de carácter imperativo.
- ##### **2 CONDIÇÕES PARTICULARES**
- 2.1 A presente garantia cobre os produtos descritos neste manual.
 - 2.2 O presente Certificado de Garantia só será válido nos países da União Europeia.
 - 2.3 Para a eficácia desta garantia, o comprador deverá seguir rigorosamente as indicações do Fabricante contidas na documentação fornecida com o Produto, quando a mesma for aplicável em função da gama e do modelo do Produto.
 - 2.4 No caso de se estabelecer um calendário para a substituição, manutenção ou limpeza de determinadas peças ou componentes do Produto, a garantia só será válida se o citado calendário tiver sido cumprido rigorosamente.
- ##### **3 LIMITAÇÕES**
- 3.1 A presente garantia só será válida para as vendas realizadas a consumidores, entendendo-se por "consumidor" a pessoa que comprar o Produto com fins não abrangidos no âmbito da sua actividade profissional.
 - 3.2 A garantia não cobre o desgaste normal derivado do uso do produto. Em relação às peças, componentes e/ou materiais fungíveis ou consumíveis como pilhas, lâmpadas, etc., terá efeito o disposto na documentação fornecida com o Produto, em cada caso.
 - 3.3 Esta garantia não abrange as seguintes situações: (I) Se o Produto tiver sido objecto de um uso incorrecto; (II) tiver sido reparado, sofrido manutenção ou manipulado por pessoas não autorizadas ou (III) tiver sido reparado ou as suas peças substituídas por peças não originais.
- Quando a falta de conformidade do Produto for consequência de uma instalação ou colocação em funcionamento incorrecta, a presente garantia só será válida se a referida instalação ou colocação em funcionamento estiver incluída no contrato de compra-venda do Produto e tiver sido realizada pelo vendedor ou sob sua responsabilidade.

- 1.6 Pour l'effectivité de la présente garantie, l'acheteur devra justifier la date d'acquisition et de remise du Produit.
- 1.7 Quand plus de six mois se seront écoulés depuis la remise du Produit à l'acheteur et que ce dernier alléguera un défaut de conformité de ce Produit, l'acheteur devra justifier l'origine et l'existence du défaut allégué.
- 1.8 Le présent Certificat de Garantie ne limite pas, ni préjuge les droits correspondant aux consommateurs en vertu des normes nationales de nature impérative.
- 2 CONDITIONS PARTICULIÈRES
- 2.1 La présente garantie couvre les produits auxquels ce manuel fait référence.
- 2.2 Le présent Certificat de Garantie ne sera applicable que dans les pays de l'Union européenne.
- 2.3 En vue de l'efficacité de cette garantie, l'acheteur devra suivre strictement les indications du Fabricant comprises dans la documentation qui est jointe au Produit, quand celle-ci sera applicable selon la gamme et le modèle du Produit.
- 2.4 Quand un calendrier sera spécifié pour le remplacement, la maintenance ou le nettoyage de certaines pièces ou de certains composants du Produit, la garantie sera valable uniquement lorsque ledit calendrier aura été suivi correctement.
- 3 LIMITATIONS
- 3.1 La présente garantie ne sera applicable que dans les ventes réalisées aux consommateurs, considérant comme "consommateur", toute personne qui achète le Produit à des fins qui n'entrent pas dans le cadre de son activité professionnelle.
- 3.2 Aucune garantie n'est concédée quant à l'usure normale due à l'utilisation du produit. En ce qui concerne les pièces, composants et/ou matériels fongibles ou consommables comme les piles, les ampoules, etc., il faudra respecter, le cas échéant, ce qui est stipulé dans la documentation qui est jointe au Produit.
- 3.3 La garantie ne couvre pas les cas où le Produit : (I) a fait l'objet d'un traitement incorrect ; (II) a été réparé, entretenu ou manipulé par une personne non autorisée ou (III) a été réparé ou entretenu avec des pièces n'étant pas d'origine.
- Quand le défaut de conformité du Produit sera la conséquence d'une installation ou d'une mise en marche incorrectes, la présente garantie répondra uniquement lorsque ladite installation ou ladite mise en marche sera incluse dans le contrat d'achat et de vente du Produit et aura été réalisée par le vendeur ou sous sa responsabilité.

GARANTIEZERTIFIKAT

1 ALLGEMEINE GESICHTSPUNKTE

- 1.1 In Übereinstimmung mit diesen Verfügungen garantiert der Verkäufer, dass das Produkt GRE dieser Garantie ("das Produkt") entspricht und dass es im Moment der Übergabe in allen Punkten mit den Anforderungen übereinstimmt.
- 1.2 Der Garantiezeitraum für das Produkt beträgt zwei (2) Jahre und wird ab dem Augenblick der Lieferung an den Käufer gerechnet.
- 1.3 Falls ein Mangel am Produkt auftritt und der Käufer den Verkäufer innerhalb des Garantiezeitraums darüber unterrichtet, muss der Verkäufer das Produkt auf eigene Kosten dort reparieren oder ersetzen, wo es für ihn am günstigsten ist, es sei denn, dies ist unmöglich oder unverhältnismäßig.
- 1.4 Wenn das Produkt weder repariert noch ersetzt werden kann, kann der Käufer einen angemessenen Preisnachlass beantragen, oder, falls es sich um einen größeren Mangel handelt, die Auflösung des Kaufvertrages.
- 1.5 Die Teile, die aufgrund dieser Garantie ersetzt oder repariert werden, verlängern den Garantiezeitraum für das Originalprodukt nicht. Jedoch existiert für diese Teile eine eigene Garantie.
- 1.6 Um die vorliegende Garantie wirksam werden zu lassen, muss der Käufer das Kaufdatum und das Lieferdatum des Produktes belegen.

1.7 Nach Ablauf von sechs Monaten ab Lieferung des Produktes an den Käufer muss, im Falle eines Mangels, der Käufer den Ursprung und das Vorhandensein des angegebenen Mangels belegen.

1.8 Das vorliegende Garantiezertifikat schränkt die Rechte, die der Verbraucher aufgrund der herrschenden, nationalen Gesetzgebung hat, nicht ein.

2 SONDERBEDINGUNGEN

- 2.1 Die vorliegende Garantie gilt für die Produkte, auf die sich dieses Handbuch bezieht.
- 2.2 Das vorliegende Garantiezertifikat ist nur in den Ländern der Europäischen Gemeinschaft anwendbar.
- 2.3 Diese Garantie gilt nur, wenn der Käufer alle Anweisungen des Herstellers, die in der produktbegleitenden Dokumentation enthalten sind und für die jeweilige Produktlinie und Modell anwendbar ist, streng einhält.
- 2.4 Wenn ein Zeitraum für den Austausch von Teilen, die Instandhaltung und Reinigung bestimmter Teile oder Produktkomponenten aufgestellt wurde, gilt die Garantie nur dann, wenn dieser Zeitplan korrekt eingehalten wurde.

3 EINSCHRÄNKUNGEN

- 3.1 Die vorliegende Garantie ist nur auf Verkäufe an Verbraucher anwendbar. "Verbraucher" sind alle Personen, die dieses Produkt zu privaten Zwecken erwerben.
 - 3.2 Es wird keine Garantie für die normale Abnutzung durch den Gebrauch des Produktes gewährt. Informationen über Teile, Komponenten und/oder verschleißbare Materialien oder Verbrauchsgüter oder Batterien, Glühbirnen etc. finden Sie in der Dokumentation, die das jeweilige Produkt begleitet.
 - 3.3 In folgenden Fällen gilt die Garantie nicht: (I) Das Produkt wurde nicht korrekt benutzt; (II) das Produkt wurde von nicht autorisierten Personen repariert, instandgehalten oder bedient oder (III) das Produkt wurde mit nicht originalen Ersatzteilen repariert oder instandgehalten.
- Wenn der Mangel auf eine falsche Installation oder Inbetriebnahme zurückzuführen ist, gilt die vorliegende Garantie nur, wenn diese Installation oder Inbetriebnahme in den Kaufvertrag des Produktes eingeschlossen war, und von dem Verkäufer oder auf dessen Verantwortung durchgeführt wurde.

CERTIFICATO DI GARANZIA

1 ASPETTI GENERALI

- 1.1 Ai sensi delle seguenti disposizioni, il venditore garantisce che il prodotto GRE corrispondente a questa garanzia ("il Prodotto") non presenta alcun difetto di conformità al momento della sua consegna.
- 1.2 Il Periodo di Garanzia per il Prodotto è di due (2) anni a decorrere dal momento della consegna dello stesso all'acquirente.
- 1.3 Nel caso in cui si venisse a produrre un difetto di conformità del Prodotto e l'acquirente lo notificasse al venditore entro il Periodo di Garanzia, il venditore dovrà riparare o sostituire il Prodotto a sue spese nel luogo che consideri opportuno, salvo che ciò risulti impossibile o sproporzionato.
- 1.4 Qualora non fosse possibile riparare o sostituire il Prodotto, l'acquirente potrà richiedere una riduzione proporzionale del prezzo o, nel caso in cui il difetto di conformità fosse sufficientemente importante, lo scioglimento del contratto di vendita.
- 1.5 Le parti sostituite o riparate in virtù della presente garanzia non rappresenteranno un prolungamento della scadenza della garanzia del Prodotto originale, quantunque disporranno di una loro propria garanzia.
- 1.6 Affinché la presente possa essere valida, l'acquirente dovrà attestare la data di acquisto e consegna di del Prodotto.
- 1.7 Una volta trascorsi più di sei mesi dalla consegna del Prodotto all'acquirente, qualora quest'ultimo dichiari un difetto di conformità del medesimo, l'acquirente dovrà attestare l'origine e l'esistenza del difetto dichiarato.
- 1.8 Il presente Certificato di Garanzia non limita o preclude i diritti che corrispondano ai consumatori in virtù delle norme nazionale di carattere imperativo.

2 CONDIZIONI PARTICOLARI

- 2.1 La presente garanzia copre i prodotti ai quali si riferisce questo manuale.
- 2.2 Il presente Certificato di Garanzia avrà vigore unicamente nell'ambito dei paesi dell'Unione Europea.
- 2.3 Per la validità di questa garanzia, l'acquirente dovrà rispettare in maniera rigorosa le indicazioni del Fabricante indicate nella documentazione che viene allegata al Prodotto, quando questa risulti applicabile secondo la gamma e il modello del Prodotto.
- 2.4 Nel caso in cui venga specificato un calendario per la sostituzione, la manutenzione o la pulizia di determinati pezzi o componenti del

ENGLISH

Very important:

- Do not use the ladder for any other purpose.
- Maximum authorised mass: 150 Kg.
- Put ladder in the safety position when not in use.
- Check bolting and fasteners (i.e. for traces of rust) whenever possible.
- In winter, we recommend removing, cleaning, and drying the ladder to keep it in perfect condition.
- Failure to comply with maintenance rules may pose a serious risk to health, notably to children. Put ladder in the safety position when not in use.
- Do not swim around or behind the ladder.
- Only one person at a time should climb up the ladder.
- Do not dive or jump from the ladder.
- Do not sit on the ladder. Do not allow children to use the ladder unless under supervision.
- Read these assembly instructions carefully.
- Place the ladder on solid, level ground.
- Check the condition of the ladder components before assembly and during use.
- Stick the safety sticker on a step of the ladder so that it is clearly visible.
- Keep these instructions for information and future reference.

- This ladder is easy to install and can be assembled by one adult in more or less 1 HOUR. Only the following tools are needed: Flat screwdriver 10 mm. Spanner.
- A-Place two bushings (3) in the lower notches of the two handrails (1). Insert a step (2) through the top of both handrails and slide down until it reaches the previously assembled bushings. Press the step against one of the bushings and then against the other, ensuring that each side slides down at the same level until the step is fully inserted. Repeat this process for the remaining steps of the handrails with notches (1). Use the same process to insert the platform (6) in the connection bridges (5) for the models ES1150, ES1152 and ES11502W.
- B-For the movable part (4), repeat successively the instructions described in A. Then, introduce into the step the separating piece (17) in each handrail until it fits into the step. Place the handrail with part "J" down. "J" is bigger than "K".
- C-Once all the steps have been mounted, join the handrails with a notch (1) to handrails without a notch (10) by means of the of the connection bridges (5), which should then be anchored with screws (7), washers (8) and nuts (9).
- D-Fully insert the lower part of the handrails without notches (10) in the holes in the base (11).
- E-Assemble the 4 safety clips (12) in the front part of the handrails without notches (10) using the corresponding screws (13) and nuts (14).
- F-Place the damping plugs (15) at the end of the curved part of the handrails (1) and place this part inside the swimming pool.
- G-Place the 2 white plugs (16) at the upper ends of the mobile handrails (4).
- H-To use the ladder, insert the mobile part inside the base (11) and anchor using the clips.
- I-When the ladder is not in use and to place it in safety position, open the clips and remove the mobile part of the base. For safety purposes, keep the mobile part out of reach of children.

ESPAÑOL

Muy importante:

- No utilice esta escalera para cualquier otro fin.
- Peso máximo autorizado: 150 Kg.
- Coloque la escalera en una posición de seguridad cuando no esté en uso.
- Vigilar los tornillos y pernos (por ejemplo: rastros de orín) siempre que sea posible.
- En invierno recomendamos retirar, limpiar y secar la escalera con el fin de conservarla en las mejores condiciones.
- No respetar las consignas de mantenimiento puede conllevar riesgos graves para la salud, especialmente la de los niños.
- No nadar alrededor o por detrás de la escalera.
- Subir la escalera una sola persona a la vez.
- No zambullirse o saltar desde la escalera.
- No zambullirse sobre la escalera. No permitir a los niños el uso de la escalera sin supervisión.
- Leer cuidadosamente las instrucciones de montaje.
- Colocar la escalera sobre un suelo sólido y nivelado.
- Comprobar el estado de los componentes de la escalera antes de su montaje y durante su utilización.
- Pegar la pegatina de seguridad sobre un peldaño de la escalera de manera visible.
- Conservar estas instrucciones para información y consulta.

- Por su facilidad de instalación, esta escalera puede montarse por una sola persona adulta y en un periodo de tiempo de más o menos 1 HORA.
- A- Colocar dos casquillos (3) en los rebajes inferiores de los dos pasamanos (1). Introducir un peldaño (2) por la parte superior de los dos pasamanos y deslizarlo hasta los casquillos previamente montados, presionando el peldaño contra uno de los casquillos primero y luego contra el otro, procurando que se desplace el peldaño lo mismo de cada lado hasta llegar a tope. Repetir sucesivamente el proceso para el resto de peldaños de los pasamanos con rebaje (1), y con el mismo proceso insertar la plataforma (6) en los puentes de unión (5) en los modelos ES1150, ES1152 y ES11502W.
- B- Para la parte móvil (4), repetir sucesivamente lo descrito en el apartado A, e introducir seguidamente al peldaño, el separador (17) en cada pasamano, deslizándolo hasta fijarlo al peldaño. Colocar los pasamanos con la parte "J" hacia abajo. "J"es mayor que "K".
- C- Una vez tengamos montados los peldaños montados, uniremos los pasamanos con rebaje (1), y los pasamanos sin rebaje (10) por medio de los puentes de unión (5), y los fijaremos con los tornillos (7), arandelas (8) y tuercas (9).
- D- Introducir la parte inferior de los pasamanos sin rebajes (10) en los alojamientos de la base (11) hasta hacer tope.
- E- Montar las 4 pinzas de seguridad (12) en la parte frontal de los pasamanos sin rebajes (10), con sus respectivos tornillos (13) y tuercas (14).
- F- Colocar los taponas de amortiguación (15) en el extremo de la parte curvada de los pasamanos (1) y situar esta parte en el interior de la piscina.
- G- Colocar los 2 taponas blancos (16) en los extremos superiores de los pasamanos móviles (4).
- H-Para utilizar la escalera, introducir la parte móvil dentro de la base (11) y fijarla, ayudándose de las pinzas.
- I- Cuando no se utiliza la escalera, y para ponerla en posición de seguridad, abrir las pinzas y quitar la parte móvil de la base. Por seguridad, guardar la parte móvil fuera del alcance de los niños.

FRANÇAIS

Très important :

- L'échelle ne doit pas être utilisée à d'autres fins.
- La masse maximale autorisée est de 150 kg.
- Le moyen d'accès doit être mis en position de sécurité lorsqu'il n'est pas utilisé.
- Surveiller la boulonnerie et la visserie (par exemple : traces de rouille) lorsque c'est possible.
- Nous recommandons de retirer, nettoyer et sécher l'escalier pendant l'hiver afin de le conserver dans les meilleures conditions.
- Le non respect des consignes d'entretien peut engendrer des risques graves pour la santé, notamment celle des enfants.
- Ne pas nager autour ni derrière l'escalier.
- Monter l'escalier un par un.
- Ne pas plonger ni sauter de l'escalier.
- Ne pas s'asseoir sur l'escalier. Interdire aux enfants d'utiliser l'escalier sans surveillance.
- Lire attentivement les instructions de montage.
- Placer l'escalier sur un sol solide et bien nivelé.
- Vérifier l'état des composants de l'escalier avant son montage et pendant son utilisation.
- Coler l'autocollant de sécurité sur un degré de l'escalier en veillant à ce qu'il soit bien visible.
- Conserver ces instructions pour informations et consultations.

- Cet escalier étant facile à monter, il peut être monté par une seule personne adulte et dans une période de temps d'environ 1 HEURE. Seuls les outils suivants sont nécessaires : Tournevis plat – Clé fixe de 10 mm.
- A- Placer deux douilles (3) dans les rainures inférieures des deux mains courantes (1). Introduire un degré (2) sur la partie supérieure des deux mains courantes et le faire glisser jusqu'aux douilles montées, en appuyant le degré d'abord contre l'une des douilles, puis contre l'autre, en veillant à le déplacer autant d'un côté que de l'autre jusqu'à ce qu'il arrive bien au fond. Répéter successivement le procédé pour les autres degrés des mains courantes à rainure (1) et, en utilisant le même procédé, introduire la plate-forme (6) dans les ponts d'assemblage (5) sur les modèles ES1150, ES1152 et ES11502W.
- B- Pour la parti mobile (4), répéter successivement les instructions décrites en A. Introduire postérieurement dans la marche la pièce séparatrice dans chaque main courante jusqu'à ce qu'elle reste fissée dans la marche. Le main courante doit être placer avec la partie "J" vers le bas. "J" plus grand que "K".
- C- Après avoir monté tous les degrés, assembler les mains courantes à rainure (1) et les mains courantes sans rainure (10) au moyen des ponts d'assemblage (5), et les fixer à l'aide des vis (7), rondelles (8) et écrous (9).
- D- Introduire la partie inférieure des mains courantes sans rainures (10) dans les logements de la base (11) jusqu'à ce qu'elle arrive bien au fond.
- E- Monter les 4 pinces de sécurité (12) sur la partie frontale des mains courantes sans rainure (10), avec leurs vis (13) et leurs écrous (14) respectifs.
- F- Placer les bouchons d'amortissement (15) à l'extrémité de la partie recourbée des mains courantes (1) et mettre cette partie à l'intérieur de la piscine.
- G- Placer les 2 bouchons blancs (16) aux extrémités supérieures des mains courantes mobiles (4).
- H- Pour utiliser l'escalier, introduire la partie mobile dans la base (11) et la fixer, en utilisant les pinces.
- I- Lorsque l'escalier n'est pas utilisé, et pour le mettre en position de sécurité, ouvrir les pinces et enlever la partie mobile de la base. Par mesure de sécurité, ranger la partie mobile hors de la portée des enfants.

DEUTSCH

Wichtig:

- Leiter nicht für andere Zwecke einsetzen.
- Zulässige Höchstlast: 150 kg.
- Leiter bei Nichtgebrauch in Sicherheitsstellung bringen.
- Verschraubung und Befestigungen so oft wie möglich (z. B. auf Rost) untersuchen.
- Im Winter sollte die Leiter entfernt, gereinigt und getrocknet werden, damit sie in perfektem Zustand bleibt.
- Nichteingehaltene Sicherheitsvorschriften können ein beträchtliches Gesundheitsrisiko, insbesondere für Kinder, darstellen.
- Schwimmen Sie nicht hinter oder um die Leiter herum.
- Bitte nur einzeln die Leiter benutzen.
- Nicht von der Leiter aus tauchen oder springen.
- Setzen Sie sich nicht auf die Leiter. Kinder dürfen die Leiter nicht unbeaufsichtigt benutzen.
- Lesen Sie sich aufmerksam die Montageanleitung durch.
- Stellen Sie die Leiter auf einen festen und ebenen Untergrund.
- Überprüfen Sie den Zustand der Komponenten der Leiter vor der Montage und während der Benutzung.
- Kleben Sie den Sicherheitsaufkleber sichtbar auf eine Stufe der Leiter.
- Bewahren Sie diese Anleitungen zur Information und zum Nachschlagen auf.

- Da diese Leiter sehr leicht montierbar ist, kann sie von einem einzigen Erwachsenen innerhalb von ungefähr einer STUNDE montiert werden. Dazu benötigen Sie nur die folgenden Werkzeuge: Flachschraubenzieher – Festenwrenchschlüssel 10 mm.
- A- Die Buchsen (3) in den unteren Senken der Geländer (1) anbringen. Eine Stufe (2) vom oberen Teil der beiden Geländer einführen und sie bis zu den Buchsen lassen, die vorher montiert wurden. Drücken Sie die Stufe zunächst gegen eine der Buchsen, dann gegen die andere und achten Sie darauf, dass sich die Stufe auf jeder Seite gleich weit bis zum Anschlag bewegt. Wiederholen Sie diesen Prozess für alle anderen Stufen der Geländer mit Senke (1) und legen Sie auf die gleiche Weise die Plattform (6) in die Verbindungsbrücken (5) ein, nur bei den Modellen ES1150, ES1152 und ES11502W.
- B- Mit Bezug auf den beweglichen Teil (4), die Anweisungen in der Abbildung A wiederholen. Danach, den Separator (17) an die Stufe in jeden Leiterholm hineinstecken bis zur Befestigung. Die Geländer müssen mit dem A-Teil nach unten platziert werden. J ist größer als K.
- C- Sobald alle Stufen montiert sind, werden die Geländer mit Senke (1), und die Geländer ohne Senke (2) mit Hilfe der Verbindungsbrücken (5) vereint und mit den Schrauben (7), Scheiben (8) und Muttern (9) befestigt.
- D- Den unteren Teil der Geländer ohne Senke (10) in die Aufnahmen der Basis (11) bis zum Anschlag einführen.
- E- Die Sicherheitsklammern (12) vorne auf die Geländer ohne Senke (10) mit den jeweiligen Schrauben (13) und Muttern (14) montieren.
- F- Die Deckel zum Dämpfen (15) am Ende des gekrümmten Teils der Geländer (1) anbringen und dieses Teil im Inneren des Schwimmbeckens platzieren.
- G- Die zwei weißen Deckel (16) an den oberen Enden der beweglichen Geländer (4) anbringen.
- H- Um die Leiter zu benutzen, den beweglichen Teil in die Basis (11) einbringen und befestigen, mit den Klammern nachhelfen.
- I- Wenn die Leiter nicht benutzt wird, kann sie durch Öffnen der Klammern und Entfernen des beweglichen Teils der Basis in die Sicherheitsposition gebracht werden. Aus Sicherheitsgründen muss der bewegliche Teil für Kinder unerreicherbar aufbewahrt werden.

Molto importante:

- Non utilizzare la scala per alcun altro scopo.
- Massa massima autorizzata: 150 kg.
- Posizionare la scala nella posizione di sicurezza quando non è utilizzata.
- Controllare la bullonatura e il fissaggio (es. per quanto riguarda le tracce di ruggine) ove possibile.
- Durante l'inverno, consigliamo di rimuovere, pulire, e asciugare la scala per mantenerla in condizioni ottimali.
- Il mancato adempimento delle norme di sicurezza può dare origine a seri rischi per la salute, in particolare dei bambini.

Per sua facilità d'installazione, questa scala può essere montata da parte di una sola persona adulta e un periodo di tempo di più o meno UNA ORA. Sono necessari solamente i seguenti utensili cacciavite piatto – chiave fissa da 10 mm.

- A- Collocare una pinza (3) negli incavi inferiori dei due passamano (1). Introdurre uno scallino (2) dalla parte superiore dei due passamano e farlo scorrere fino ai cappucci precedentemente montati, premendo in primo luogo lo scallino contro uno dei cappucci e poi contro l'altro, facendo attenzione che lo scallino si muova in forma identica ad ogni lato fino ad arrivare al limite massimo. Ripetere successivamente lo stesso procedimento per il resto degli scallini dei passamano con incavo (1), con lo stesso procedimento, inserire la piattaforma (6) nei ponti di unione (5) Nei modelli ES1150, ES1152 e ES11502W.
- B- Per la parte mobile (4), ripetere successivamente quello descritto nell'apparato A. Dopo, introdurre la parte separatrice (17) nel gradino in ogni maniglia fino al suo fissaggio. Collocare due passamano con la parte "J" verso il basso. "J" più grande della "K".
- C- Una volta montati tutti gli scallini, si dovranno unire i passamano con incavo (1) e i passamano senza incavo (10) per mezzo dei ponti di unione (5), per poi fissarli con le viti (7), le rondelle (8) e i dadi (9).
- D- Introdurre la parte inferiore dei passamano senza incavi (10) negli alloggi della base (11) fino ad arrivare alla fine.
- E- Montare le quattro pinze di sicurezza (12) nella parte frontale del passamano senza incavi (10), con le loro rispettive viti (13) e i dadi (14).
- F- Collocare i tappi ammortizzatori (15) nell'estremità della parte curva dei passamano (1) e situare questa parte all'interno della piscina.
- G- Collocare i due bianchi (16) nelle estremità superiori dei passamano mobili (4).
- H- Per utilizzare la scala, introdurre la parte mobile all'interno della base (11) e fissarla, aiutandosi con le pinze.
- I- Quando non si utilizza la scala, e per collocarla in posizione di sicurezza, basterà aprire le pinze e togliere la parte mobile dalla base. Per ragioni di sicurezza, è consigliabile conservare la parte mobile al di fuori dalla portata dei bambini.

- Non nuotare intorno o dietro la scala.
- Sulla scala può salire una sola persona alla volta.
- Non tuffarsi o saltare dalla scala.
- Non sedersi sulla scala. Non permettere ai bambini l'uso della scala senza vigilanza.
- Leggere attentamente le istruzioni di montaggio.
- Collocare la scala su un suolo solido e livellato.
- Verificare lo stato dei componenti della scala prima di procedere al suo montaggio e durante l'utilizzo della stessa.
- Incollare l'adesivo di sicurezza su uno scallino della scala, in maniera ben visibile.
- Conservare queste istruzioni per informazioni e future consultazioni.

Erg belangrijk:

- Gebruik de ladder niet voor andere doeleinden.
- Maximaal toegelaten gewicht: 150 Kg.
- Plaats de ladder in de veiligheidspositie wanneer die niet meer wordt gebruikt.
- Controleer regelmatig de verankeringen en bevestigingen (bijvoorbeeld op roestvlekken).
- In de winter moet de ladder worden verwijderd, gereinigd en afgedroogd om die in perfecte condities te laten blijven.
- Het niet naleven van deze onderhoudsregels kan ernstige gevolgen hebben voor de gezondheid, en zeker voor kinderen.
- Niet rond de trap of achter de trap langswemmen.

Dank zij de eenvoudige montage kan deze trap in minder dan 1 UUR door één enkele volwassene gemonteerd worden. Hiervoor is alleen het volgende gereedschap nodig: platte schroevendraaier – slentel van 10 mm.

- A- Beide ringen of banden (3) in de onderste inkepingen van de beide leuningen aan weerszijden van de trap (1) plaatsen. Een van de treden (2) door het bovenste deel van de beide trapleuningen (4) aan laten zakken tot aan de ringen die eerder gemonteerd werden, en dan de treden van de ene en vervolgens tegen de andere niet aandrukken. Hierbij ervoor zorgen dat de treden op horizontale wijze zak tot hij op zijn plaats zit. Dit proces herhalen voor de overige treden van de leuningen met inkepingen (1), en via hetzelfde proces het platform (6) bij de verbindingsbruggen (5) bij de modellen ES1150, ES1152 en ES11502W.
- B- Voor wat betreft het beweegbare deel (4) herhaal achtereenvolgens hetgeen beschreven is in onderdeel A en steek vervolgens na de treden de afstandshouder (17) in elke leuning, en verschuif deze totdat deze op de treden vastgezet kan worden.
- C- Zodra alle treden gemonteerd zijn, kunnen de leuningen met inkepingen (1) en de leuningen zonder inkepingen (10) via de verbindingen (5) samengevoegd worden, en kunnen de schroeven (7), de sluitplaatjes (8) en de moeren (9) aangedraaid worden.
- D- Het onderste gedeelte van de leuning zonder inkeping (10) op de daarvoor bestemde plaatsen in de basis (11) brengen totdat hij volkomen op zijn plaats zit.
- E- Met behulp van de desbetreffende schroeven en moeren (14) de 4 veiligheidsclips (12) aan de voorzijde van de leuning zonder inkeping (10) monteren.
- F- De schokbrekende stoppen (15) op het ronde uiteinde van de leuning (1) aanbrengen en dit deel in het zwenkbaal plaatsen.
- G- De 2 witte stoppen (16) op de bovenste uiteinden van de beweegbare leuningen (4) aanbrengen.
- H- Voor gebruik van de trap moet het beweegbare deel in de basis (11) gestoken worden en door middel van de veiligheidsclips vastgezet worden.
- I- Om veiligheidsredenen en wanneer de trap niet in gebruik is de veiligheidsclips openen en het uitneembare deel van de trap wegnemen. Dit uitneembare gedeelte van de trap buiten het bereik.

- Só deve subir a escada uma pessoa por vez.
- Não mergulhe ou salte da escada.
- Não se sente na escada. Não permita que as crianças usem a escada sem vigilância.
- Leia atentamente as instruções de montagem.
- Coloque a escada sobre um pavimento sólido e nivelado.
- Verifique o estado dos componentes da escada antes de realizar a montagem e também durante o uso.
- Cole o autocolante de segurança em um degrau da escada de forma visível.
- Conserve estas instruções para informação e consulta.

Muito importante:

- Não utilize esta escada para qualquer outro fim.
- Peso máximo autorizado: 150 Kg.
- Coloque a escada na posição de segurança quando esta não estiver em uso.
- Verifique os parafusos e as fixações (por ex., para detectar vestígios de oxidação) sempre que possível.
- No Inverno recomendamos retirar, limpar e secar a escada para a manter sempre em perfeitas condições.
- Não observação das normas de manutenção indicadas poderia originar riscos sérios para a saúde, especialmente para as crianças.
- Não nade ao redor nem atrás da escada.

Pela facilidade de instalação, esta escada pode ser montada por apenas uma pessoa adulta em um período de tempo de mais ou menos 1 HORA. Só são necessárias as seguintes ferramentas: Chave de parafuso plana – Chave fixa de 10 mm.

- A- Monte dois casquilhos (3) nas ranhuras inferiores dos dois corrimãos (1). Introduza um degrau (2) pela parte superior dos dois corrimãos e delize-o até aos casquilhos previamente montados, pressionando primeiro o degrau contra um dos casquilhos e, depois, contra o outro, procurando que ele percorra a mesma distância de cada lado até chegar ao topo. Faça o mesmo com os outros degraus dos corrimãos com ranhura (1), e realize o mesmo processo para montar a plataforma (6) nas pontes de união (5) nos modelos ES1150, ES1152 e ES11502W.
- B- Para a parte móvel (4), repete sucessivamente as instruções descritas no ponto A. Introduzir posteriormente o separador (17) no degrau em cada corrimão até sua fixação. Coloque dois corrimãos com a parte "J" para baixo. "J" mais grande que "K".
- C- Quando todos os degraus estiverem montados, una os corrimãos com ranhura (1) aos corrimãos sem ranhura (10) com as pontes de união (5) e fixe-os com os parafusos (7), as anilhas (8) e as porcas (9).
- D- Introduza a parte inferior dos corrimãos sem ranhuras (10) nos alojamentos da base (11) até ao fundo.
- E- Monte as 4 pinças de segurança (12) na parte frontal dos corrimãos sem ranhuras (10), com os respectivos parafusos (13) e porcas (14).
- F- Coloque as tampas de amortecimento (15) na extremidade da parte curva dos corrimãos (1) e situe esta parte no interior da piscina.
- G- Coloque as 2 tampas brancas (16) nas extremidades superiores dos corrimãos móveis (4).
- H- Para utilizar a escada, introduza a parte móvel dentro da base (11) e fixe-a com a ajuda das pinças.
- I- Para deixar a escada na posição de segurança em períodos fora de uso, abra as pinças e retire a parte móvel da base. Como medida de segurança, guarde a parte móvel fora do alcance das crianças.

GUARANTEE CERTIFICATE - CERTIFICADO DE GARANTÍA CERTIFICAT DE GARANTIE - GARANTIEZERTIFIKAT - CERTIFICATO DI GARANZIA GARANTIECERTIFIKAAT - CERTIFICADO DE GARANTIA

GUARANTEE CERTIFICATE**1 GENERAL TERMS**

- 1.1 In accordance with these provisions, the seller guarantees that the GRE product corresponding to this guarantee ("the Product") is in perfect condition at the time of delivery.
- 1.2 The Guarantee Term for the Product is two (2) years from the time it is delivered to the purchaser.
- 1.3 In the event of any defect in the Product that is notified by the purchaser to the seller during the Guarantee Term, the seller will be obliged to repair or replace the Product, at his own cost and wherever he deems suitable, unless this is impossible or unreasonable.
- 1.4 If it is not possible to repair or replace the Product, the purchaser may ask for a proportional reduction in the price or, if the defect is sufficiently significant, the termination of the sales contract.
- 1.5 The replaced or repaired parts under this guarantee, will not extend the guarantee period of the original Product, but will have a separate guarantee.
- 1.6 In order for this guarantee to come into effect, the purchaser must provide proof of the date of purchase and delivery of the Product.
- 1.7 If, after six months from the delivery of the Product to the purchaser, he notifies a defect in the Product, the purchaser must provide proof of the origin and existence of the alleged defect.
- 1.8 This Guarantee Certificate is issued without prejudice to the rights corresponding to consumers under national regulations.

2 INDIVIDUAL TERMS

- 2.1 This guarantee covers the products referred to in this manual.
- 2.2 This Guarantee Certificate will only be applicable in European Union countries.
- 2.3 For this guarantee to be effective, the purchaser must strictly follow the Manufacturer's instructions included in the documentation provided with the Product, in cases where it is applicable according to the range and model of the Product.
- 2.4 When a time schedule is specified for the replacement, maintenance or cleaning of certain parts or components of the Product, the guarantee will only be valid if this time schedule has been followed.

3 LIMITATIONS

- 3.1 This guarantee will only be applicable to sales made to consumers, understanding by "consumer", a person who purchases the Product for purposes not related to his professional activities.
 - 3.2 The normal wear resulting from using the product is not guaranteed. With respect to expendable or consumable parts, components and/or materials, such as batteries, light bulbs, etc. the stipulations in the documentation provided with the Product, will apply.
 - 3.3 The guarantee does not cover those cases when the Product; (I) has been handled incorrectly; (II) has been repaired, serviced or handled by non-authorized people or (III) has been repaired or serviced not using original parts.
- In cases where the defect of the Product is a result of incorrect installation or start-up, this guarantee will only apply when said installation or start-up is included in the sales contract of the Product and has been conducted by the seller or under his responsibility.

CERTIFICADO DE GARANTÍA**1 ASPECTOS GENERALES**

- 1.1 De acuerdo con estas disposiciones, el vendedor garantiza que el producto GRE correspondiente a esta garantía ("el Producto") no presenta ninguna falta de conformidad en el momento de su entrega.
- 1.2 El Periodo de Garantía para el Producto es de dos (2) años y se calculará desde el momento de su entrega al comprador.
- 1.3 Si se produjera una falta de conformidad del Producto y el comprador lo notificase al vendedor durante el Periodo de Garantía, el vendedor deberá reparar o sustituir el Producto a su propio coste en el lugar donde considere oportuno, salvo que ello sea imposible o desproporcionado.
- 1.4 Cuando no se pueda reparar o sustituir el Producto, el comprador podrá solicitar una reducción proporcional del precio o, si la falta de conformidad es suficientemente importante, la resolución del contrato de venta.
- 1.5 Las partes sustituidas o reparadas en virtud de esta garantía no ampliarán el plazo de la garantía del Producto original, si bien dispondrán de su propia garantía.
- 1.6 Para la efectividad de la presente garantía, el comprador deberá acreditar la fecha de adquisición y entrega del Producto.
- 1.7 Cuando hayan transcurrido más de seis meses desde la entrega del Producto al comprador y éste alegue falta de conformidad de aquél, el comprador deberá acreditar el origen y la existencia del defecto alegado.
- 1.8 El presente Certificado de Garantía no limita o prejuzga los derechos que correspondan a los consumidores en virtud de normas nacionales de carácter imperativo.

2 CONDICIONES PARTICULARES

- 2.1 La presente garantía cubre los productos a que hace referencia este manual.
- 2.2 El presente Certificado de Garantía será de aplicación únicamente en los países de la Unión Europea.
- 2.3 Para la eficacia de esta garantía, el comprador deberá seguir estrictamente las indicaciones del Fabricante incluidas en la documentación que acompaña al Producto, cuando ésta resulte aplicable según la gama y modelo del Producto.
- 2.4 Cuando se especifique un calendario para la sustitución, mantenimiento o limpieza de ciertas piezas o componentes del Producto, la garantía sólo será válida cuando se haya seguido dicho calendario correctamente.

3 LIMITACIONES

- 3.1 La presente garantía únicamente será de aplicación en aquellas ventas realizadas a consumidores, entendiéndose por "consumidor", aquella persona que adquiere el Producto con fines que no entran en el ámbito de su actividad profesional.
 - 3.2 No se otorga ninguna garantía respecto del normal desgaste por uso del producto. En relación con las piezas, componentes y/o materiales fungibles o consumibles como pilas, bombillas etc., se estará a lo dispuesto en la documentación que acompaña al Producto, en su caso.
 - 3.3 La garantía no cubre aquellos casos en que el Producto: (I) haya sido objeto de un trato incorrecto; (II) haya sido reparado, mantenido o manipulado por persona no autorizada o (III) haya sido reparado o mantenido con piezas no originales.
- Cuando la falta de conformidad del Producto sea consecuencia de una incorrecta instalación o puesta en marcha, la presente garantía sólo responderá cuando dicha instalación o puesta en marcha esté incluida en el contrato de compra-venta del Producto y haya sido realizada por el vendedor o bajo su responsabilidad.

CERTIFICAT DE GARANTIE**1 ASPECTS GÉNÉRAUX**

- 1.1 Conformément à ces dispositions, le vendeur garantit que le produit GRE correspondant à cette garantie ("le Produit") ne présente aucun défaut de conformité à la date de sa livraison.
- 1.2 La Période de Garantie pour le Produit est de deux (2) ans et elle sera calculée à partir du moment de sa remise à l'acheteur.
- 1.3 S'il se produisait un défaut de conformité du Produit et si l'acheteur le notifiât au vendeur pendant la Période de Garantie, le vendeur devrait réparer ou remplacer le Produit à ses propres frais à l'endroit qu'il jugerait opportun, à moins que cela soit impossible ou disproportionné.
- 1.4 Lorsque le Produit ne pourra être ni réparé ni remplacé, l'acheteur pourra demander une réduction proportionnelle du prix ou, si le défaut de conformité est suffisamment important, la résolution du contrat de vente.
- 1.5 Les parties remplacées ou réparées en vertu de cette garantie n'élargiront pas le délai de la garantie du Produit original, celles-ci étant cependant couvertes par leur propre garantie.

